

IHI

MULTI-STOREY PARKING SYSTEMS

Product Catalog

株式会社IHI扶桑エンジニアリング

Best For CUSTOMERS

豊富な実績と多彩なラインアップで
豊かなカーライフをサポートします。

私たちが選ばれる理由

納入実績

二・多段式の機械式駐車装置については、毎年 10,000 パレットを納入。多様に変化する機械式駐車装置の問題点を解決して、お客様と強いパートナーシップを築いています。

多彩なリニューアルサービス

収納サイズアップやお車の出し入れのスピードアップ等、さまざまなご要望に最適なソリューションをご提案。機械式駐車装置に関するお悩みや不安を、お客様と一緒に解決します。

トータルサービス

IHI グループにて開発からお引渡しまで安心してお任せいただける体制を構築。「品質」と「安全」を守る、責任あるトータルサービスです。

信頼の IHI グループ

パーキングシステムのリーディングカンパニーとして世界の街づくりに貢献。IHI グループならではの、多くの実績・卓越した技術・ノウハウでお客様に大きな満足をお届けしています。

万全のメンテナンス体制

ご利用者の安全を守り、機械式駐車装置が長期間にわたって円滑に稼働し、機能し続けるための保守・点検、そして万が一の異常や故障時の復旧作業も迅速かつ確実に行っています。

※保守契約については株式会社 IHI パーキングスクエアとの契約になります。

IHI 扶桑エンジニアリングは、社会環境の変化、お客様のニーズに応えることができる創造的・革新的かつ確かな品質の製品を提供し、社会に貢献する会社を目指しています。

二・多段式駐車装置メーカーのリーディングカンパニーとして、お客様、お取引先、地域社会などすべてのステークホルダーの皆様のご期待に誠実にお応えし、信頼される会社となるよう弛まぬ努力を続けてまいります。今後ともご支援を賜りますようお願い申し上げます。



代表取締役社長 安藤 雅範

目次

会社概要	5
製品の特長	7
IHIパーキング製品ラインアップ	9
昇降ピット式（ピットタイプ）	
LT2 地上1段・地下1段	11
LT3/LT3D 地上1段・地下2段	13
昇降横行式（地下1段タイプ）	
LTZ11 地上1段・地下1段	15
LTZ21 地上2段・地下1段	17
LZ31 地上3段・地下1段	19
LZ41 地上4段・地下1段	21
LZ51 地上5段・地下1段	23
昇降横行式（地下2段タイプ）	
T12 地上1段・地下2段	25
LZ22 地上2段・地下2段	27
LZ32 地上3段・地下2段	29
LZ42 地上4段・地下2段	31
LZ52 地上5段・地下2段	33
昇降横行 縦列式（地下1段タイプ）	
LZ21W 地上2段・地下1段	35
LZ31W 地上3段・地下1段	37
LZ41W 地上4段・地下1段	39
LZ51W 地上5段・地下1段	41

昇降横行 縦列式 (地下2段タイプ)

LZ22W	地上2段・地下2段	43
LZ32W	地上3段・地下2段	45
LZ42W	地上4段・地下2段	47
LZ52W	地上5段・地下2段	49

昇降横行式 (地上タイプ)

LTZ20	地上2段	51
LZ30	地上3段	53
LZ40	地上4段	55
LZ50	地上5段	57

昇降横行 縦列式 (地上タイプ)

LZ30W	地上3段	59
LZ40W	地上4段	61
LZ50W	地上5段	63

方向転換装置

T.T	ターンテーブル(回転式)	65
-----	--------------	----

その他

参考写真		66
------	--	----

オプション

外装パネル		68
タッチレス操作		69
リモコン操作		70
EV充電対応		71
寒冷地仕様、塩害仕様、オプション		72
【新設用】パーキングサポートサービス(PSS)について		73

LT
2LT
3
D
3LT
Z
11LT
Z
21LZ
31LZ
41LZ
51T
12LZ
22LZ
32LZ
42LZ
52LZ
21
WLZ
31
WLZ
41
WLZ
51
WLZ
22
WLZ
32
WLZ
42
WLZ
52
WLT
Z
20LZ
30LZ
40LZ
50LZ
30
WLZ
40
WLZ
50
W

会社沿革

Since1947

時代とともに。お客様とともに。

当社は、1947年（昭和22年）にエンジニアリング会社として創業し、石油タンクやガスタンクの製作、上下水道管やガス管の敷設、橋梁の建設等のプラント事業を中心に、我が国の社会基盤の整備に寄与してきました。その後、1984年（昭和59年）からマンションの分譲事業を開始し、1991年（平成3年）には機械式駐車装置の発売を開始しました。これからも、ものづくりへの情熱と長い経験に培われた確かな技術と高い施工品質によりお客様に安心・安全をお届けしてまいります。

1947年 3月	扶桑興業株式会社設立 昭和22年、太平洋戦争終結後、外地鉄道従事員引揚者の更生援護の使命を帯び運輸省、国鉄、大陸鉄道従業員援護会の支援のもとに、資本金50万円の特別認可の法人として設立。当初は戦災を被った鉄道車両の修復および解体を手がけると共に廃兵器の解体・輸送を行なった。	2009年 3月	株式会社大京と合併し組織上、エンジニアリング事業グループを構成
1951年 11月	石油各社の大型貯油槽の現場据付工事に進出	2009年 6月	株式会社大京よりエンジニアリング事業を会社分割し、「株式会社扶桑エンジニアリング」として 事業スタート
1959年 4月	大阪オフィス開設	2012年 1月	「株式会社IHI扶桑エンジニアリング」へ 社名変更
1961年 10月	東京証券取引所第二部に上場	2013年 6月	機械式駐車装置 納入累計100,000パレット突破
1984年 7月	住宅事業部門を設立	2015年 3月	二多段式駐車装置年間据付実績 10,000パレット達成
1984年 12月	大島事務所開設	2017年 7月	福岡オフィス開設
1991年 4月	扶桑レクセル株式会社にて商号変更 機械式駐車装置 「レクセルパーキングシリーズ」 発売開始	2017年 11月	ICカード対応の操作盤販売開始
2003年 1月	機械式駐車装置 年間5,000パレット突破	2022年 6月	EV充電設備全段取り付けを可能に
2005年 9月	名古屋オフィス開設	2023年 4月	リモコンに対応する駐車装置の販売
		2023年 10月	札幌オフィス・仙台オフィス開設
		2025年 11月	本社事務所を東京都千代田区に移転
		2026年 3月	14年連続 二多段式駐車装置年間据付実績 10,000パレット達成

会社概要

Outline

名 称	株式会社IHI扶桑エンジニアリング
創 業	1947年3月27日
設 立	2009年1月30日
資 本 金	8,000万円
従 業 員	167名（2026年4月現在）
事 業 内 容	機械式駐車装置
株 主	株式会社IHIパーキングスクエア
建 設 業 免 許	国土交通大臣許可（特-7）第29652号

事業案内

IHIグループパーキングシステム事業展開

お客様に最高の満足をお届けするため、私たちは常に挑戦しつづけます！

IHIグループのパーキングシステム事業は、限られたスペースを有効活用し、機械式駐車装置の分野をリードしてきました。高い技術力とノウハウを活かし多くのお客様にパーキングを導入。きめ細かなサービスから、メンテナンス、アフターサービスを一貫して行なっています。

株式会社IHI扶桑エンジニアリング



株式会社IHI扶桑エンジニアリングはこちら

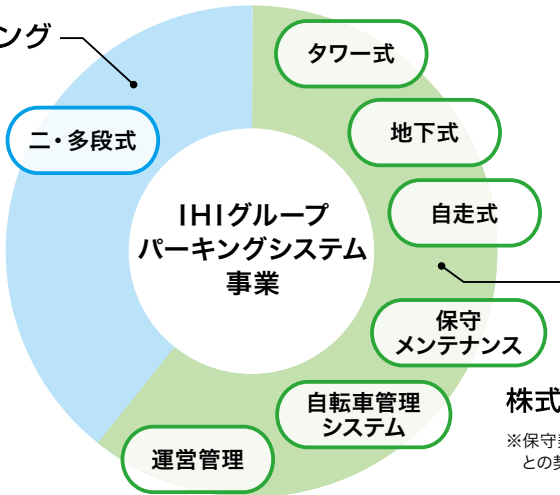

株式会社IHIパーキングスクエア

※保守契約については株式会社IHIパーキングスクエアとの契約になります。



株式会社IHIパーキングスクエアはこちら

機械式駐車装置事業

弊社は安全で使いやすく且つ車の収容力をより高める機械式駐車装置の開発を行なっています。高収容・低コストはもちろん、安全性、簡略な操作性、スムーズな入出庫等合理的で効率のよいシステムを実現。敷地形状や様々な車種に対応する機械式駐車装置で、マンション、店舗、事務所、月極駐車場等幅広いニーズにお応えしています。

機械式駐車装置メーカーとしての一貫した体制

製品開発から品質管理、メンテナンスまで、メーカーとしての一貫した体制を敷いています。

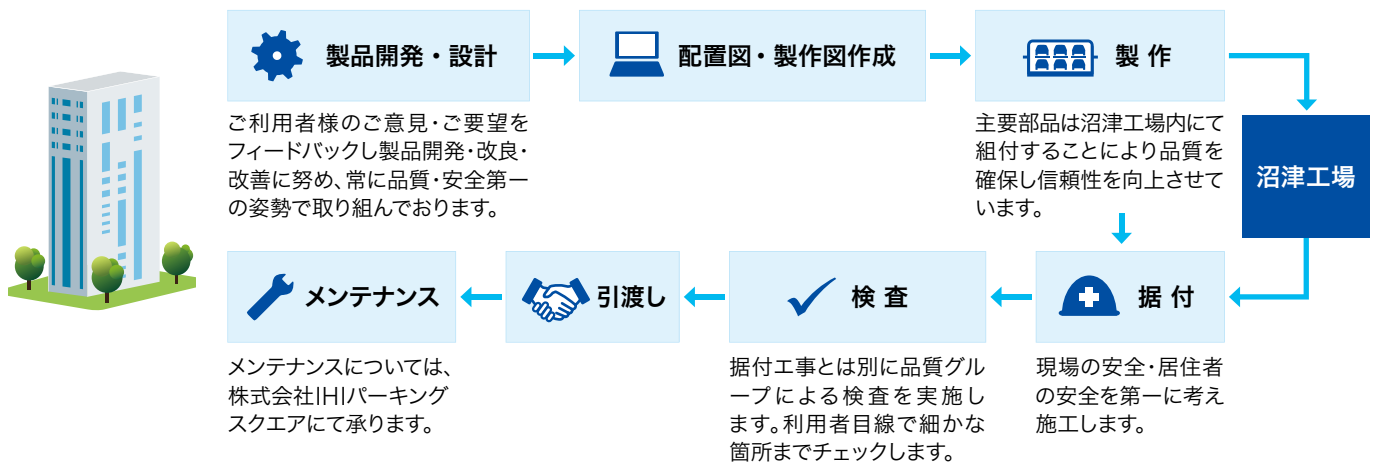

沼津工場

〒410-0312 静岡県沼津市原2440

TEL (055)967-7930 FAX (055)967-7932

製品の特長

ご利用者様の安全を第一に、より良い駐車装置をご提供します



機械式駐車装置
入出庫手順



高い安全性

IHIパーキングシステムは安全基準に適合するより良い駐車装置をご利用者様へご提供いたします。

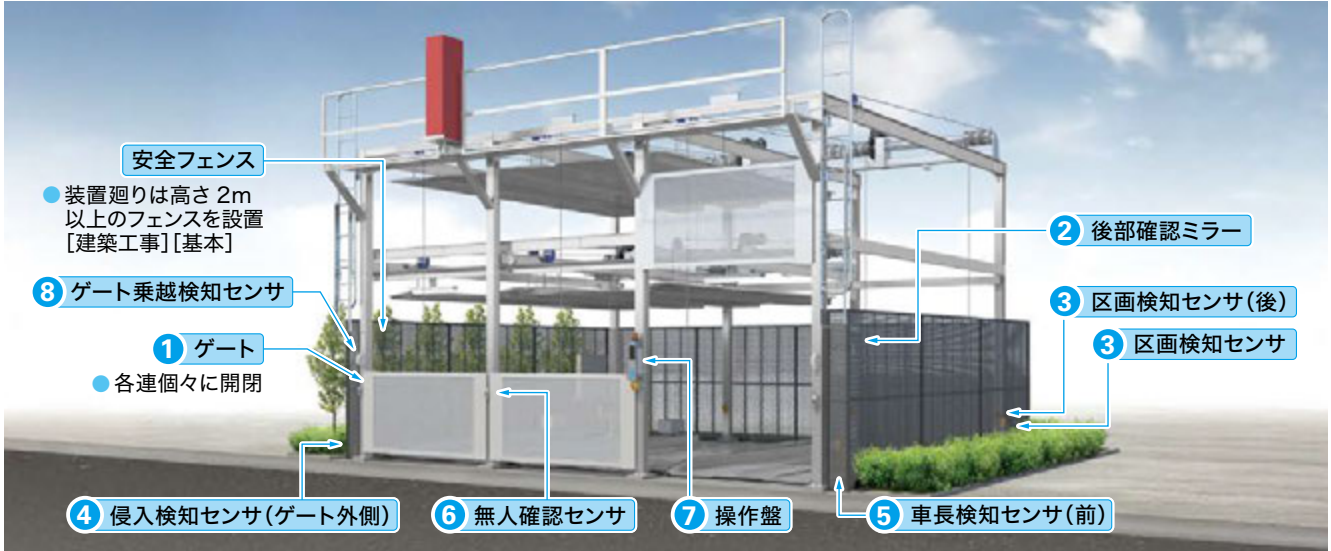

1 ゲート | 人や車の侵入を防止するため装置前面に各連ゲートを設置しています。



2 後部確認ミラー



3 区画検知センサ(後)



4 侵入検知センサ(ゲート外側)



6 無人確認センサ



7 操作盤(タッチパネル)
安全確認ボタン
非常停止ボタン(赤)



ICリーダー



8 ゲート乗越検知センサ



低騒音性

住戸・近隣等への環境対策



インバータ制御



MCナイロン樹脂製車輪



地上段昇降ワイヤロープ



耐久性

装置の構造体は溶融亜鉛メッキ処理を、パレットは高耐食めっき鋼板をプレス加工したタイプと溶融亜鉛メッキ処理の2種類を用意しております。亜鉛メッキは高耐食で錆に強い特徴があります。



構造体

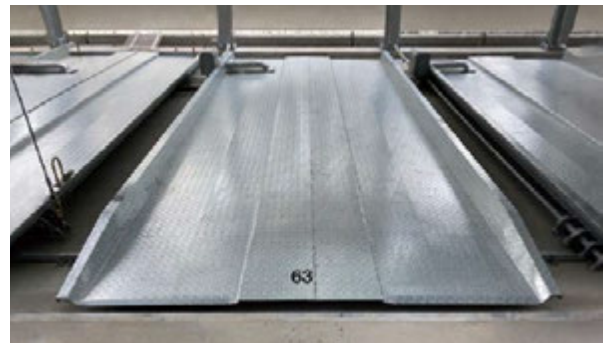
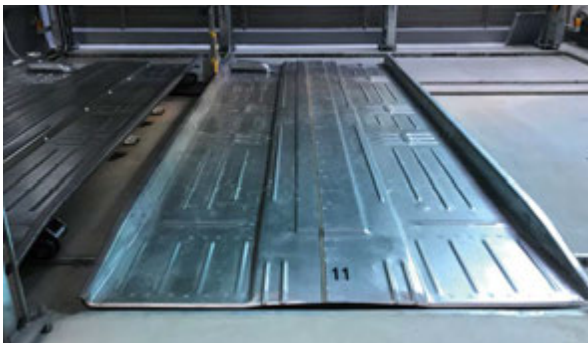

パレット

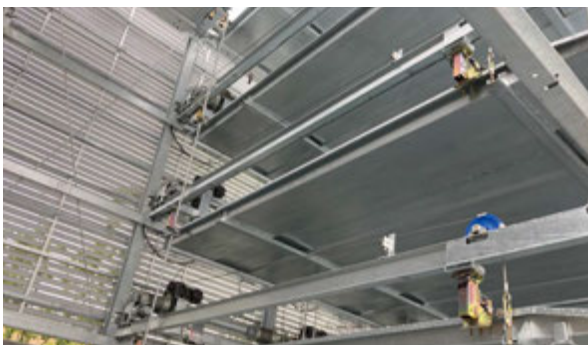

台車



地下梁

※仕様が変更となる場合がございます

IHIパーキング製品ラインアップ

昇降ピット式 (ピットタイプ)

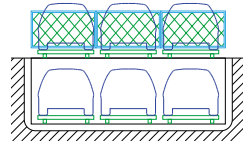

ローラーチェーン方式

LT2 P11
(地上1段・地下1段)

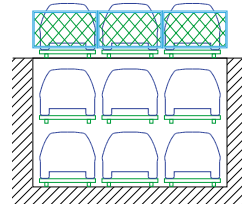

ローラーチェーン方式

LT3/LT3D (高速型) P13
(地上1段・地下2段)

昇降横行式 (地下1段タイプ)

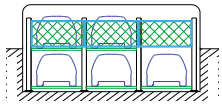

ローラーチェーン方式

LTZ11 P15
(地上1段・地下1段)

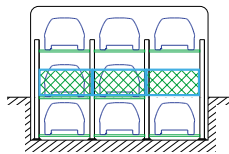

ワイヤーロープ方式

ローラーチェーン方式

LTZ21 P17
(地上2段・地下1段)

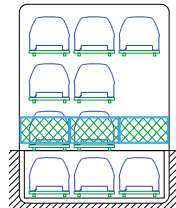

ワイヤーロープ方式

ローラーチェーン方式

LZ31 P19
(地上3段・地下1段)

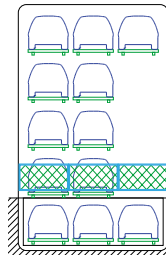

ワイヤーロープ方式

ローラーチェーン方式

LZ41 P21
(地上4段・地下1段)

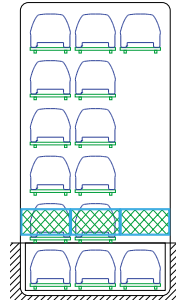

ワイヤーロープ方式

ローラーチェーン方式

LZ51 P23
(地上5段・地下1段)

昇降横行式 (地下2段タイプ)

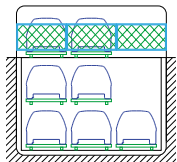

ローラーチェーン方式

T12 P25
(地上1段・地下2段)

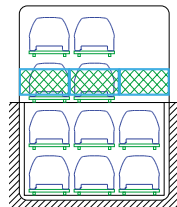

ワイヤーロープ方式

ローラーチェーン方式

LZ22 P27
(地上2段・地下2段)

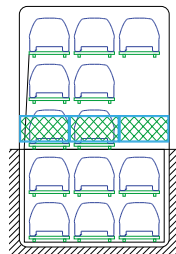

ワイヤーロープ方式

ローラーチェーン方式

LZ32 P29
(地上3段・地下2段)

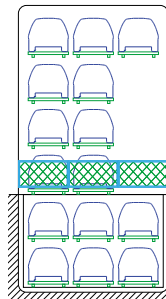

ワイヤーロープ方式

ローラーチェーン方式

LZ42 P31
(地上4段・地下2段)

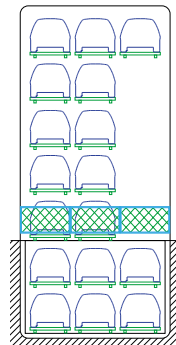

ワイヤーロープ方式

ローラーチェーン方式

LZ52 P33
(地上5段・地下2段)

昇降横行 縦列式 (地下1段タイプ)

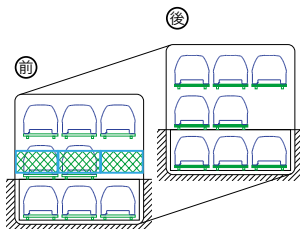

ワイヤーロープ方式

ローラーチェーン方式

LZ21W P35
(地上2段・地下1段)

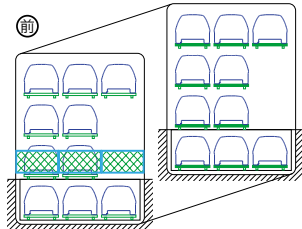

ワイヤーロープ方式

ローラーチェーン方式

LZ31W P37
(地上3段・地下1段)

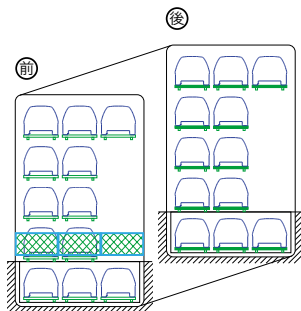

ワイヤーロープ方式

ローラーチェーン方式

LZ41W P39
(地上4段・地下1段)

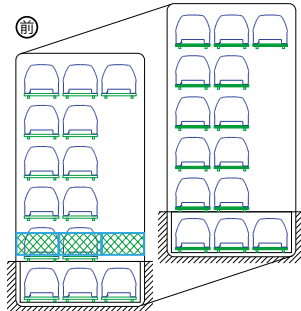

ワイヤーロープ方式

ローラーチェーン方式

LZ51W P41
(地上5段・地下1段)

昇降横行 縦列式 (地下2段タイプ)

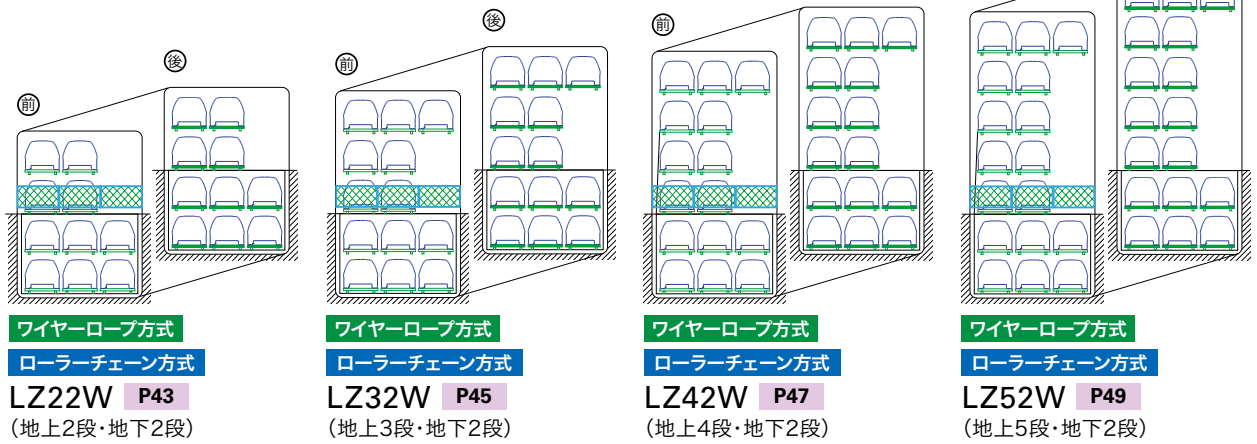

昇降横行式 (地上タイプ)

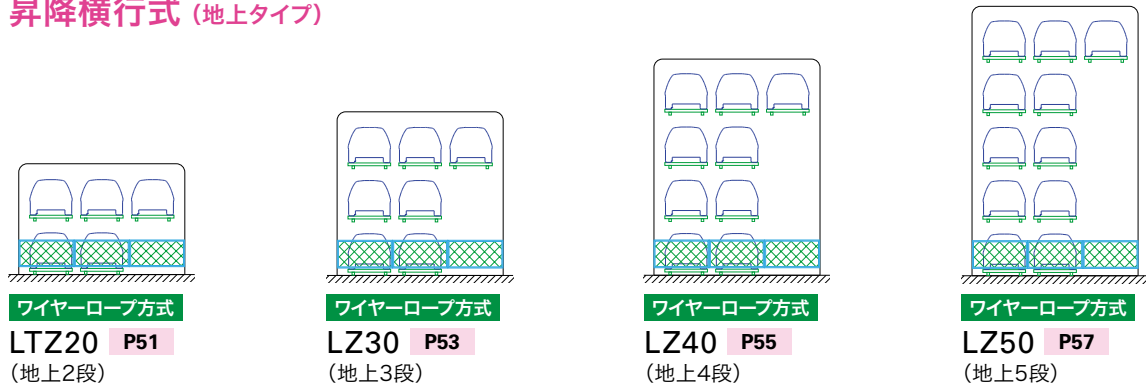

昇降横行 縦列式 (地上タイプ)

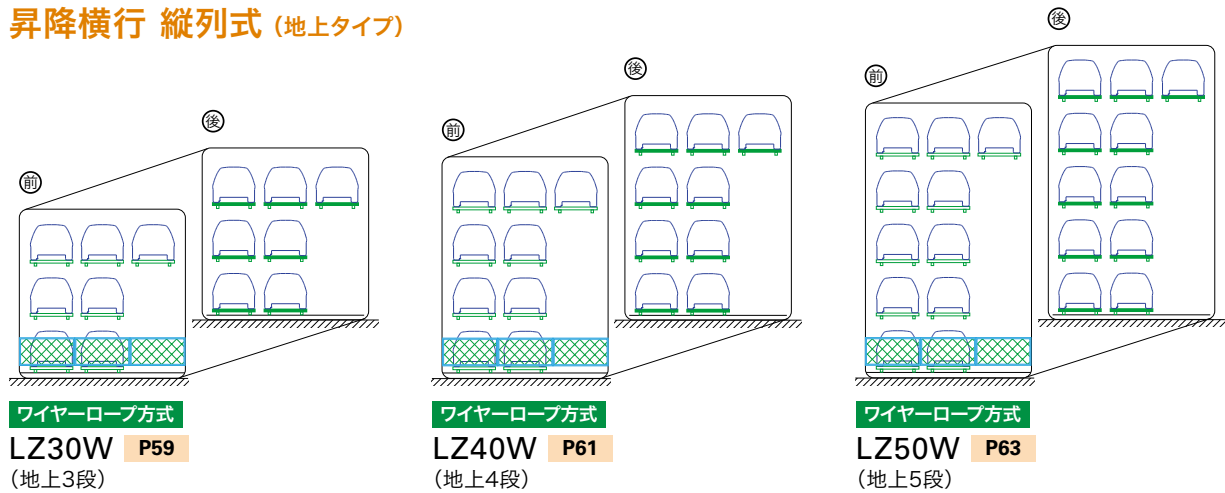

方向転換装置

T.Tターンテーブル
(回転式) **P65**

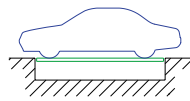

その他

※株式会社IHIパーキングスクエアの
取扱製品となります。



株式会社IHIパーキングスクエアは
こちら

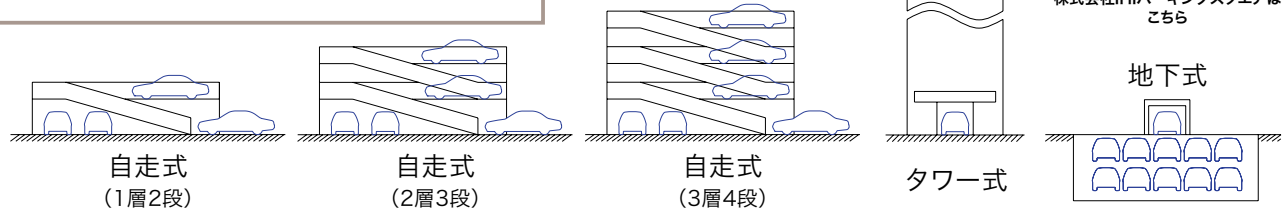

LT2
LTT3D3
LTZ11
LTZ21
LZ31
LZ41
LZ51
T12
LZ22
LZ32
LZ42
LZ52
LZ21W
LZ31W
LZ41W
LZ51W
LZ22W
LZ32W
LZ42W
LZ52W
LTTZ20
LZ30
LZ40
LZ50
LZ30W
LZ40W
LZ50W

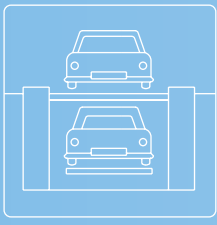

昇降式 ピット式2段

(地上1段・地下1段)

LT2

機能・特長

各連ゲート	侵入検知センサ	低騒音型 落下防止装置	入庫時の 車長検知センサ
タッチパネル式 操作盤	隣接パレット インターロック	低騒音型モータ	電子ロックキー
亜鉛メッキ処理	ミニバン SUV対応	傾斜パレット歩廊	区画センサ
ゲート乗越センサ	EV充電対応	全幅 2,050mm対応	



イメージ図

操作要領 (2番出庫例)

- ▲ パレットの動き
- ▲ ゲートの動き

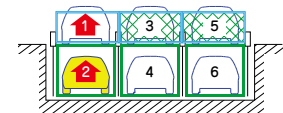

① 1,2番上昇

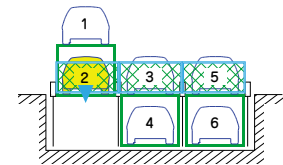

② ゲート下降

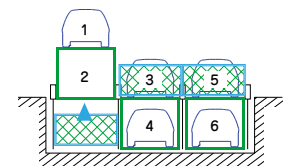

③ 出庫後、ゲート上昇

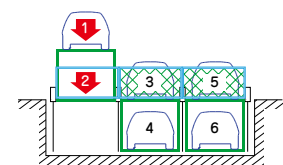

④ 1,2番下降

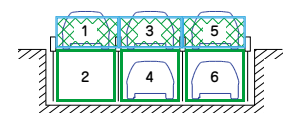

⑤ 終了

標準仕様

駆動装置	方式	地下昇降	ローラーチェーン方式
	ゲート昇降		ワイヤーロープ方式
	電動機	地下昇降	2.2kWブレーキ付ギヤードモータ
電源		ゲート昇降	0.09kWブレーキ付ギヤードモータ
	AC200/220V 三相 50/60Hz	2.2kW(5.0kVA)	
操作方法		AC100V 単相 50/60Hz 1.0kW(1.0kVA) メンテナンス用	
		タッチパネル対話方式	
ユニット	1連 - 2台	2連 - 4台	3連 - 6台
	4連 - 8台	5連 - 10台	6連 - 12台
	7連 - 14台	8連 - 16台	

※本表にないスペックに付きましては、お問い合わせください。
 ※北海道仕様(多積雪地域)の場合、Lg、Lの寸法がそれぞれ50mmずつ大きくなります。
 ※EVコンセントは1F・B1Fで設置可能です。
 ※EVコンセント設置の場合、背面離隔500mmになります。

寸法表

		S	M	L	Mm	MG	MH	MLH
収容可能車種元	全長(mm)	4,700	5,050	5,300	5,050	5,050	5,050	5,050
	全幅(mm)	1,700	1,850	1,950	1,850	1,850	1,850	1,950
全高(mm)	1F	2,100	2,100	2,100	1,550	2,100	2,100	2,100
	B1	1,550	1,550	1,550	1,550	1,800	2,000	2,000
重量(kg)		1,700	2,000	2,300	2,000	2,000	2,000	2,000
	装置基準長さ:L	4,900	5,250	5,500	5,250	5,250	5,250	5,250
ゲート寸法:Lg		350	350	350	350	200	200	200
柱中心間:P		2,350	2,450	2,550	2,450	2,450	2,450	2,550
ピット幅:W	P×連数+300	P×連数+300	P×連数+300	P×連数+300	P×連数+300	P×連数+300	P×連数+300	P×連数+300
ピット深さ:Hp		1,920	1,920	1,920	1,920	2,170	2,370	2,370
最大高さ:Ht		3,815	3,815	3,815	3,265	4,065	4,265	4,265
柱荷重(kg)	A, E	1,800	1,950	2,100	1,950	1,950	1,950	2,100
	B, F	1,800	1,950	2,100	1,950	1,950	1,950	2,100
	C, D	3,500	3,800	4,100	3,800	3,800	3,800	4,100
	1F	ゲートのみ	ゲートのみ	ゲートのみ	ゲートのみ	ゲートのみ	ゲートのみ	ゲートのみ
作動時間(秒)	B1 上昇	45	45	55	45	52	60	60
	B1 下降	45	45	55	45	52	60	60
	各連ゲート(開+閉)	10+10	10+10	10+10	10+10	10+10	10+10	10+10

※全長(mm)は4,700~5,300内 50mmピッチで対応可能。
 ※全幅(mm)は1,700~1,950内 50mmピッチで対応可能。
 ※全高(mm)は1,550~2,100内 50mmピッチで対応可能。
 ※作動時間については実際とは異なる場合があります。

参考図面

※参考図面の寸法は、装置MGの寸法になります。
 ※実際の図面とは異なる場合がございます。

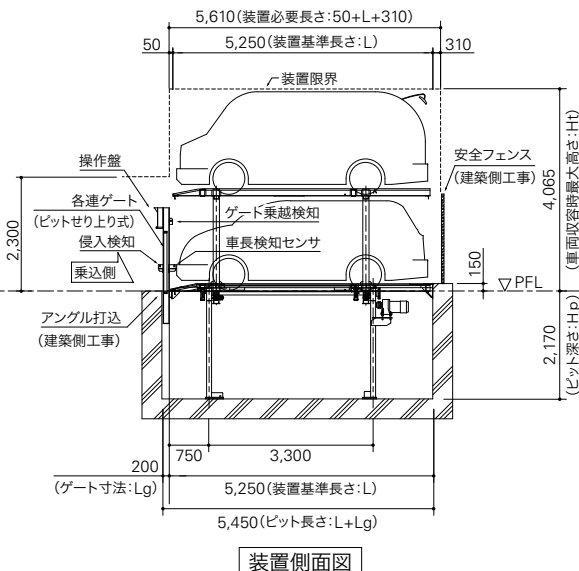
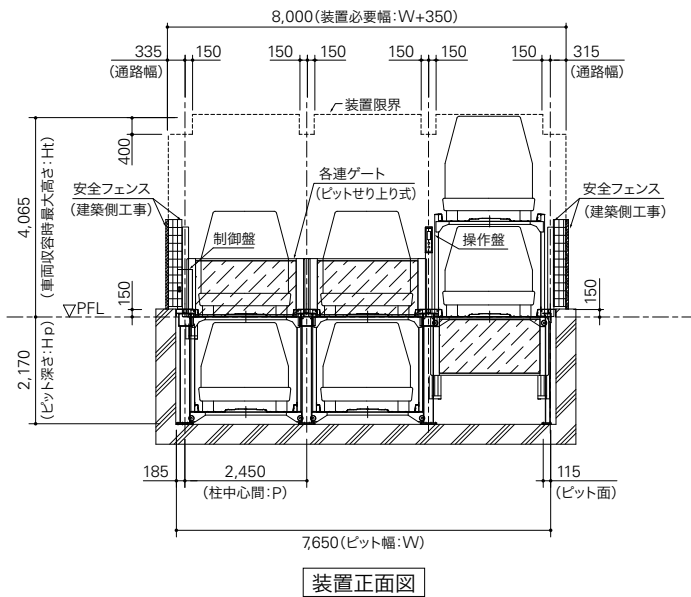
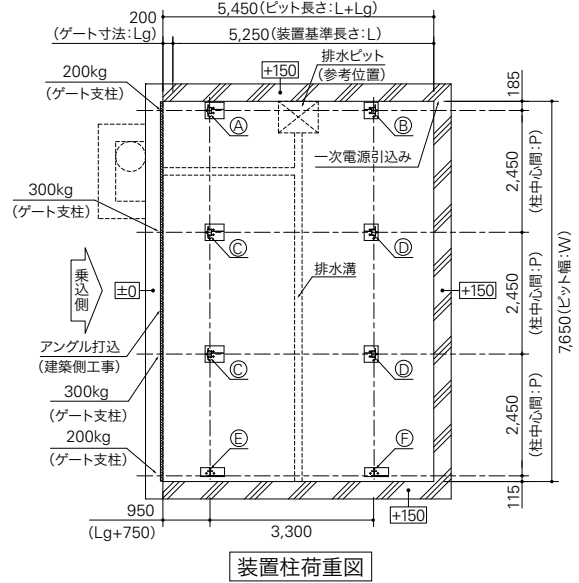
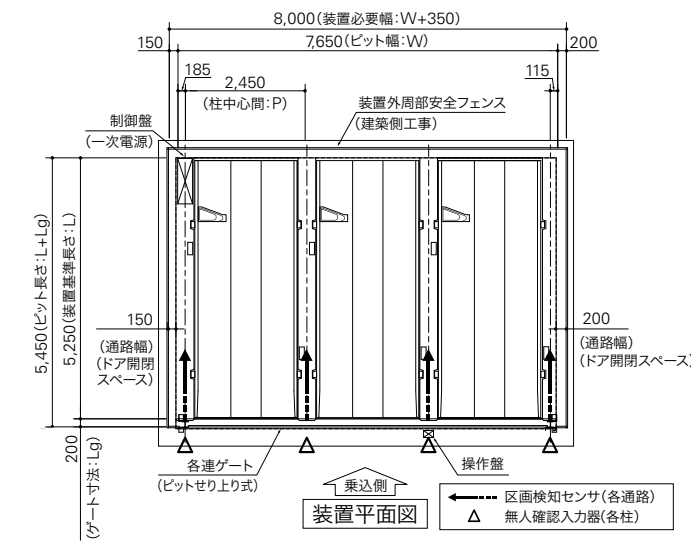

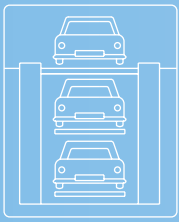

昇降式 ピット式3段

(地上1段・地下2段)



入出庫動作はこちら

LT3 LT3D

(高速型)

機能・特長

各連ゲート	侵入検知センサ	低騒音型 落下防止装置	入庫時の 車長検知センサ
タッチパネル式 操作盤	隣接パレット インターロック	低騒音型モータ	電子ロックキー
亜鉛メッキ処理	ミニバン SUV対応	傾斜パレット歩廊	区画センサ
ゲート乗越センサ	EV充電対応	全幅 2,050mm対応	

操作要領〈3番出庫例〉

- ▲ パレットの動き
- ▲ ゲートの動き



① 1～3番上昇

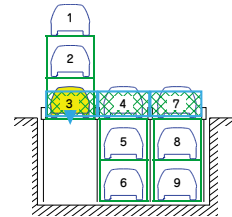

② ゲート下降

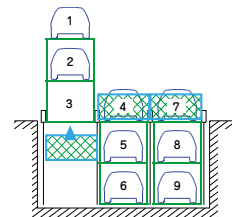

③ 出庫後、ゲート上昇

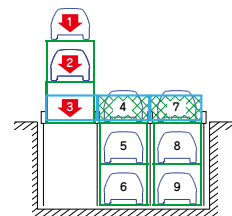

④ 1～3番下降



⑤ 終了



イメージ図

標準仕様

駆動装置	方式	地下昇降	ローラーチェーン方式
	ゲート昇降	ワイヤーロープ方式	
電動機	地下昇降	LT3:3.7kWブレーキ付ギヤードモータ	
	ゲート昇降	LT3D:6.0kWブレーキ付ギヤードモータ 0.09kWブレーキ付ギヤードモータ	
電源	AC200/220V 三相 50/60Hz	LT3:3.7kW(7.5kVA)	
	AC100V 単相 50/60Hz	LT3D:6.0kW(11.0kVA) 1.0kW(1.0kVA) メンテナンス用	
操作方法	タッチパネル対話方式		
ユニット	1連-3台	2連-6台	3連-9台
	4連-12台	5連-15台	6連-18台
	7連-21台	8連-24台	

※本表にないスペックに付きましては、お問い合わせください。
 ※各行政により、本装置は建築物となる場合がございます。また、各行政に対応したスペックもございますので、詳細はお問い合わせください。
 ※北海道仕様(多積雪地域)の場合、Lg、Lの寸法がそれぞれ50mmずつ大きくなります。
 ※高速仕様も対応が可能です。お問い合わせください。
 ※EVコンセントは1F~B2で設置可能です。
 ※EVコンセント設置の場合、背面離隔500mmになります。

寸法表

	S	M	L	Mm	MH1D	M8	MH	ML8
収容可能車路元	全長(mm)	4,700	5,050	5,300	5,050	5,050	5,050	5,050
	全幅(mm)	1,700	1,850	1,950	1,850	1,850	1,850	1,950
全高(mm)	B1	2,100	2,100	2,100	1,550	2,100	2,100	2,100
	B2	1,550	1,550	1,550	1,550	1,750	2,000	1,750
重量(kg)	1,700	2,000	2,300	2,000	2,000	2,000	2,000	2,000
装置基準長さ:L	4,900	5,250	5,500	5,250	5,250	5,250	5,250	5,250
ゲート寸法:Lg	350	350	350	350	350	200	200	200
柱中心間:P	2,350	2,450	2,550	2,450	2,450	2,450	2,450	2,550
ピット幅:W	Px連数+300	Px連数+300	Px連数+300	Px連数+300	Px連数+300	Px連数+300	Px連数+300	Px連数+300
ピット深さ:Hp	3,570	3,570	3,570	3,570	4,020	3,970	4,470	3,970
最大高さ:Ht	5,480	5,480	5,480	4,930	5,930	5,880	6,380	5,880
柱荷重(kg)	A, E	2,300	2,550	2,800	2,550	2,550	2,550	2,800
	B, F	2,300	2,550	2,800	2,550	2,550	2,550	2,800
	C, D	4,500	5,000	5,500	5,000	5,000	5,000	5,500
作動時間(秒)	1F ゲートのみ	ゲートのみ	ゲートのみ	ゲートのみ	ゲートのみ	ゲートのみ	ゲートのみ	ゲートのみ
	B1 上昇	45(26)	45(26)	52(30)	45(26)	45(26)	52(30)	52(30)
	B1 下降	45(26)	45(26)	52(30)	45(26)	45(26)	52(30)	58(33)
	B2 上昇	90(52)	90(52)	104(60)	90(52)	103(59)	103(59)	115(66)
	B2 下降	90(52)	90(52)	104(60)	90(52)	103(59)	103(59)	115(66)
	各連ゲート(開+閉)	10+10	10+10	10+10	10+10	10+10	10+10	10+10

※()内は、高速型の時間となります。
 ※全長(mm)は4,700~5,300内 50mmピッチで対応可能。
 ※全幅(mm)は1,700~1,950内 50mmピッチで対応可能。
 ※全高(mm)は1,550~2,100内 50mmピッチで対応可能。
 ※作動時間については実際とは異なる場合があります。

参考図面

※参考図面の寸法は、装置M8の寸法になります。
 ※実際の図面とは異なる場合がございます。

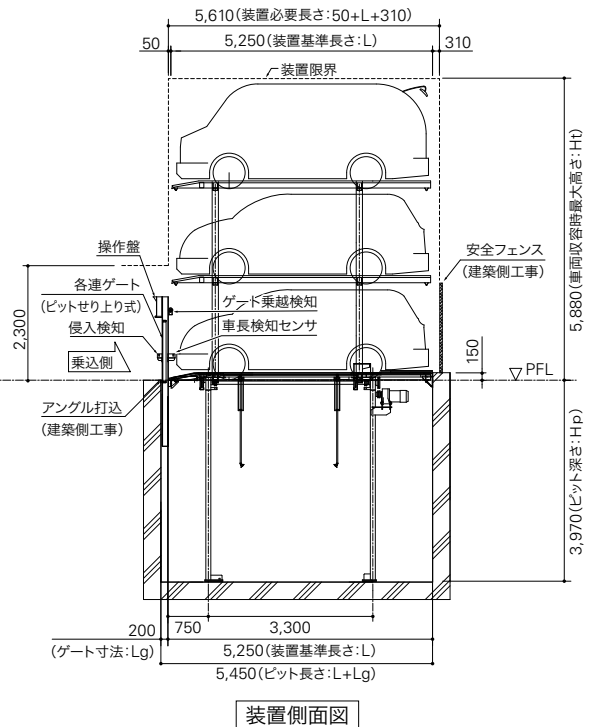
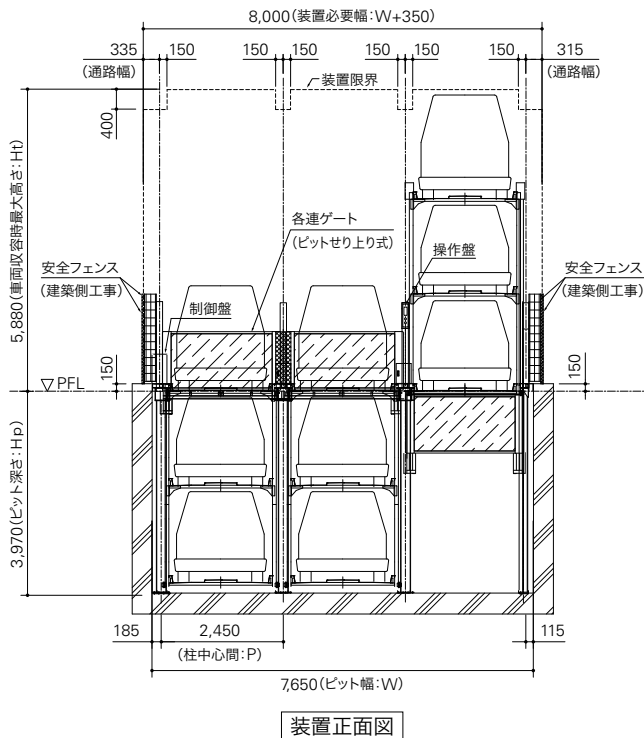
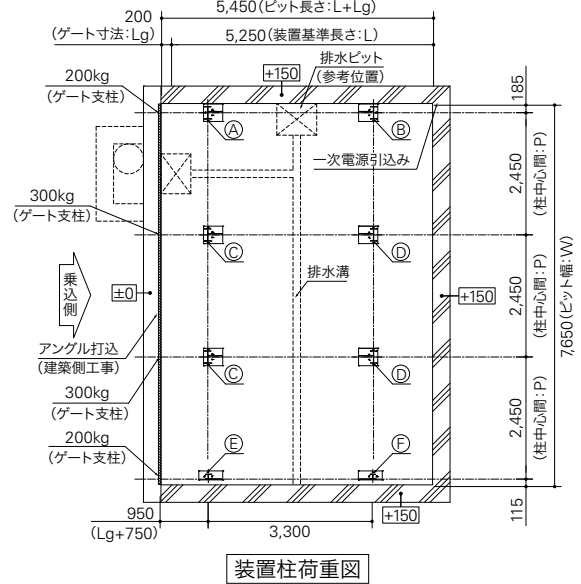
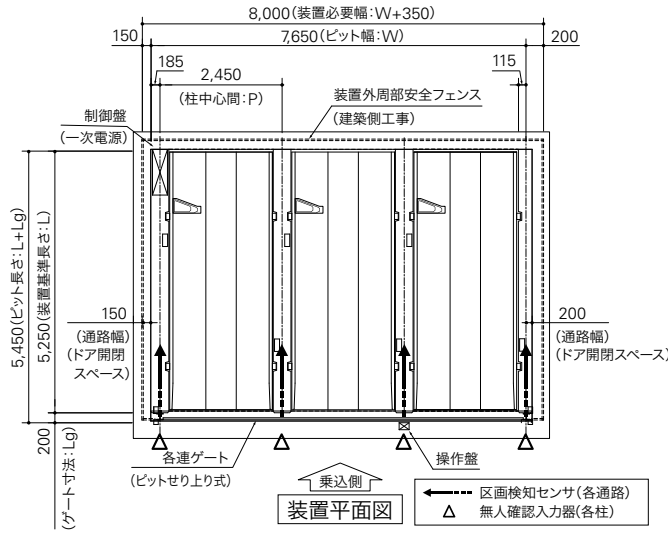

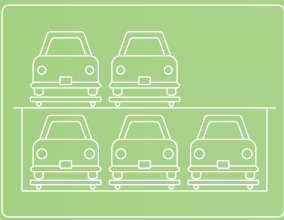

昇降横行式 ピット式2段

(地上1段・地下1段)

LTZ11

機能・特長

各連ゲート	侵入検知センサ	低騒音型 落下防止装置	入庫時の 車長検知センサ
低騒音型モータ	インバータ制御	低騒音型車輪	タッチパネル式 操作盤
電子ロックキー	亜鉛メッキ処理	ミニバン SUV対応	区画センサ
ゲート乗越センサ	EV充電対応	全幅 2,050mm対応	



イメージ図

■操作要領〈3番出庫例〉

- ▲ バレットの動き
- ▲ ゲートの動き

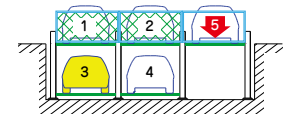

① 5番下降

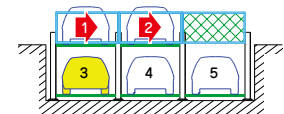

② 1,2番右に横行

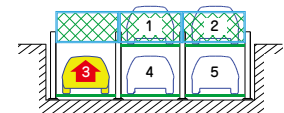

③ 3番上昇

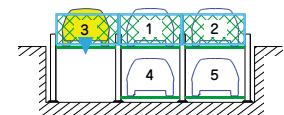

④ ゲート下降

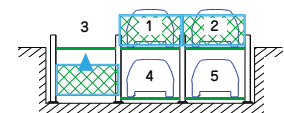

⑤ 出庫後、ゲート上昇

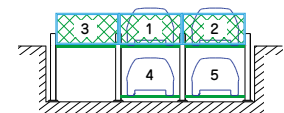

⑥ 終了

標準仕様

駆動装置	方式	地上横行	ローラーチェーン方式
		地下昇降	ローラーチェーン方式
		ゲート昇降	ワイヤーロープ方式
	電動機	地上横行	0.2kWブレーキ付ギヤードモータ
		地下昇降	2.2kWブレーキ付ギヤードモータ
		ゲート昇降	0.09kWブレーキ付ギヤードモータ
電源	AC200/220V 三相 50/60Hz	2.2kW(5.0kVA)	
	AC100V 単相 50/60Hz	1.0kW(1.0kVA)	
操作方法	タッチパネル対話方式		
ユニット	2連 - 3台	3連 - 5台	4連 - 7台
	5連 - 9台	6連 - 11台	7連 - 13台
	8連 - 15台		

※本表にないスペックにつきましては、お問い合わせください。
 ※防振浮床(建築工事)の場合は、ピット寸法が大きくなります。
 (☆部の寸法が変更になります)
 ※EVコンセントは1F・B1Fで設置可能です。

寸法表

		S	M	L	Mm	MH	MLH	
収容可能車種元	全長(mm)	4,700	5,050	5,300	5,050	5,050	5,050	
	全幅(mm)	1,700	1,850	1,950	1,850	1,850	1,950	
	全高(mm)	1F	2,100	2,100	2,100	1,900	2,100	2,100
		B1	1,550	1,550	1,550	1,550	2,100	2,100
	重量(kg)	1,700	2,000	2,300	2,000	2,000	2,300	
装置寸法諸元(mm)	ピット長さ:L	5,550	5,900	6,150	5,900	5,900	5,900	
	装置基準間:Lt	5,200	5,550	5,800	5,550	5,550	5,550	
	柱中心間:P	2,300	2,400	2,500	2,400	2,400	2,500	
	ピット幅:W	P×連数+300	P×連数+300	P×連数+300	P×連数+300	P×連数+300	P×連数+300	
	ピット深さ:Hp	1,880	1,880	1,880	1,880	2,430	1,880	
	最大高さ:Ht	2,250	2,250	2,250	2,050	2,250	2,250	
	地上部構造高さ:Hg	1,800	1,800	1,800	1,800	1,800	1,800	
	構造高さ:Hk	3,730	3,730	3,730	3,730	4,280	4,280	
柱荷重(kg)	A/B	1,650/3,250	1,800/3,600	2,000/4,000	1,800/3,600	1,800/3,600	2,000/4,000	
	C/D	1,650/3,250	1,800/3,600	2,000/4,000	1,800/3,600	1,800/3,600	2,000/4,000	
呼出/格納作動時間(秒)	1F	12/12	12/12	12/12	12/12	12/12	12/12	
	B1	12~81/12	12~82/12	12~89/12	12~82/12	12~94/12	12~101/12	

※全長(mm)は4,700~5,300内 50mmピッチで対応可能。
 ※全幅(mm)は1,700~1,950内 50mmピッチで対応可能。
 ※全高(mm)は1,550~2,100内 50mmピッチで対応可能。
 ※作動時間については実際とは異なる場合があります。

参考図面

※参考図面の寸法は、装置Mの寸法になります。
 ※実際の図面とは異なる場合がございます。

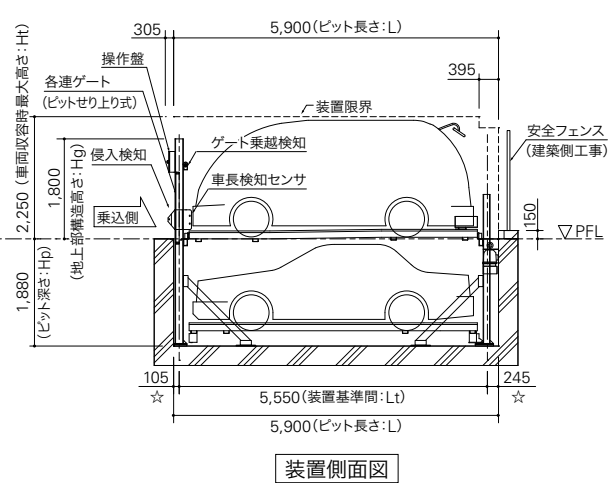
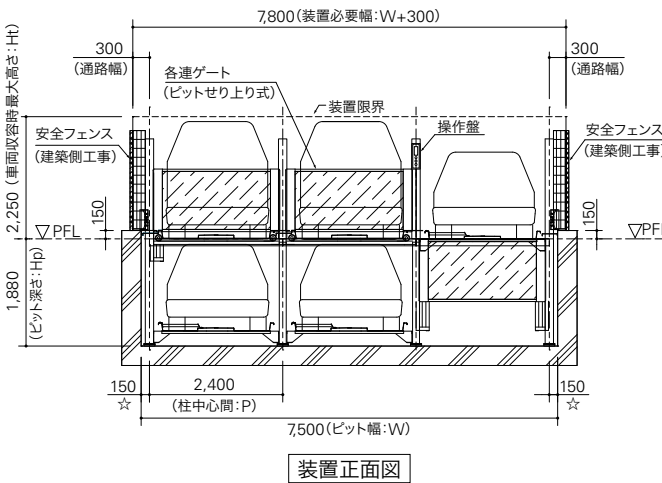
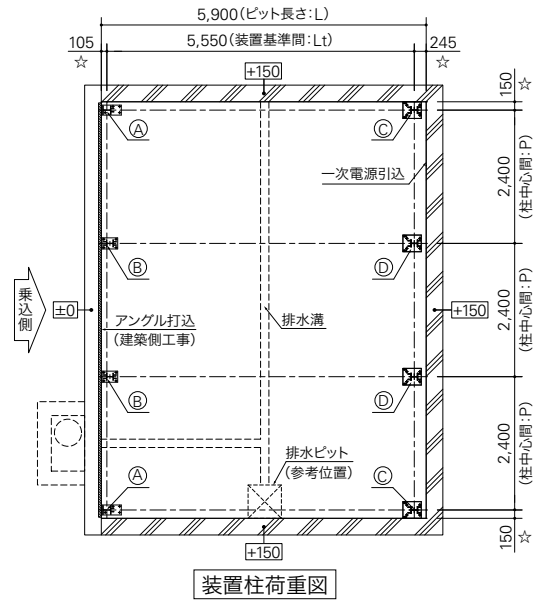
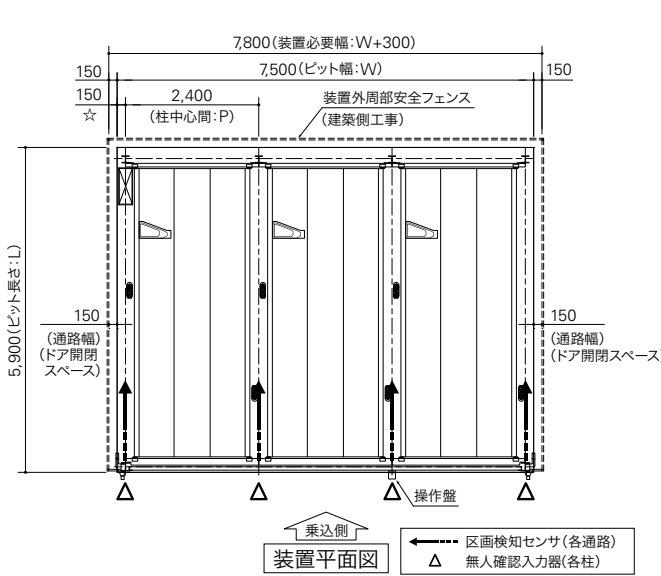

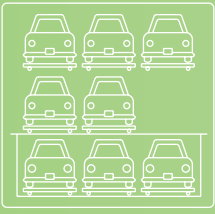

昇降横行式 ピット式3段

(地上2段・地下1段)

LTZ21

機能・特長

各連ゲート	侵入検知センサ	低騒音型 落下防止装置	入庫時の 車長検知センサ
低騒音型モータ	インバータ制御	低騒音型車輪	タッチパネル式 操作盤
電子ロックキー	亜鉛メッキ処理	ミニバン SUV対応	区画センサ
ゲート乗越センサ	EV充電対応	全幅 2,050mm対応	



イメージ図

操作要領〈6番出庫例〉

- ▲ バレットの動き
- ▲ ゲートの動き

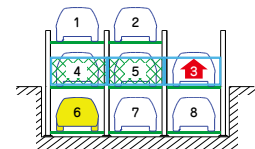

① 3番上昇

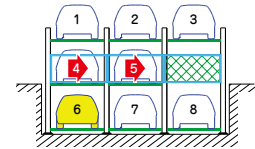

② 4,5番右に横行

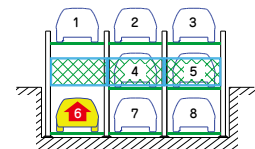

③ 6番上昇

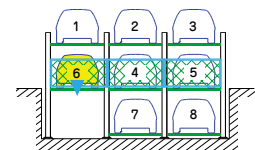

④ ゲート下降

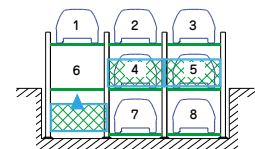

⑤ 出庫後、ゲート上昇

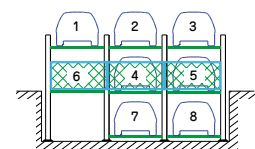

⑥ 終了

標準仕様

駆動装置	方式	地上昇降	ワイヤーロープ方式
		地上横行	ローラーチェーン方式
		地下昇降	ローラーチェーン方式
		ゲート昇降	ワイヤーロープ方式
	電動機	地上昇降	2.2kWブレーキ付ギヤードモータ
		地上横行	0.2kWブレーキ付ギヤードモータ
		地下昇降	2.2kWブレーキ付ギヤードモータ
ゲート昇降		0.09kWブレーキ付ギヤードモータ	
電源	AC200/220V 三相 50/60Hz	2.2kW(5.0kVA)	
	AC100V 単相 50/60Hz	1.0kW(1.0kVA)	
操作方法	タッチパネル対話方式		
ユニット	2連 - 5台	3連 - 8台	4連 - 11台
	5連 - 14台	6連 - 17台	7連 - 20台
	8連 - 23台		

※本表にないスペックに付きましては、お問い合わせください。
 ※防振浮床(建築工事)の場合は、ピット寸法が大きくなります。
 (☆部の寸法が変更になります)
 ※EVコンセントは2F~B1Fで設置可能です。

寸法表

		S	M	L	Mm	MH	MLH
収容可能車諸元	全長(mm)	4,700	5,050	5,300	5,050	5,050	5,050
	全幅(mm)	1,700	1,850	1,950	1,850	1,850	1,950
全高(mm)	2F	1,550	1,550	1,550	1,550	2,100	2,100
	1F	2,100	2,100	2,100	1,900	2,100	2,100
	B1	1,550	1,550	1,550	1,550	2,100	2,100
	重量(kg)	1,700	2,000	2,300	2,000	2,000	2,300
装置寸法諸元(mm)	ピット長さ:L	5,550	5,900	6,150	5,900	5,900	5,900
	装置基準間: Lt	5,200	5,550	5,800	5,550	5,550	5,550
	柱中心間: P	2,300	2,400	2,500	2,400	2,400	2,500
	ピット幅: W	P×連数+300	P×連数+300	P×連数+300	P×連数+300	P×連数+300	P×連数+300
	ピット深さ: Hp	1,880	1,880	1,880	1,880	2,430	2,430
	最大高さ: Ht	3,915	3,915	3,915	3,715	4,465	4,465
	地上部構造高さ: Hg	2,650	2,650	2,650	2,450	2,650	2,650
	構造高さ: Hk	4,530	4,530	4,530	4,330	5,080	5,080
	前部制限高さ: Hc	3,250	3,250	3,250	3,050	3,250	3,250
	柱荷重(kg)	A/B	2,750/5,300	3,000/5,800	3,250/6,300	3,000/5,800	3,000/5,800
	C/D	2,750/5,300	3,000/5,800	3,250/6,300	3,000/5,800	3,000/5,800	3,250/6,300
呼出/格納 作動時間(秒)	2F	12~92/12	12~93/12	12~100/12	12~89/12	12~93/12	12~100/12
	1F	12/12	12/12	12/12	12/12	12/12	12/12
	B1	12~87/12	12~88/12	12~93/12	12~86/12	12~94/12	12~101/12

※全長(mm)は4,700~5,300内 50mmピッチで対応可能。
 ※全幅(mm)は1,700~1,950内 50mmピッチで対応可能。
 ※全高(mm)は1,550~2,100内 50mmピッチで対応可能。
 ※作動時間については実際とは異なる場合があります。

参考図面

※参考図面の寸法は、装置Mの寸法になります。
 ※実際の図面とは異なる場合がございます。

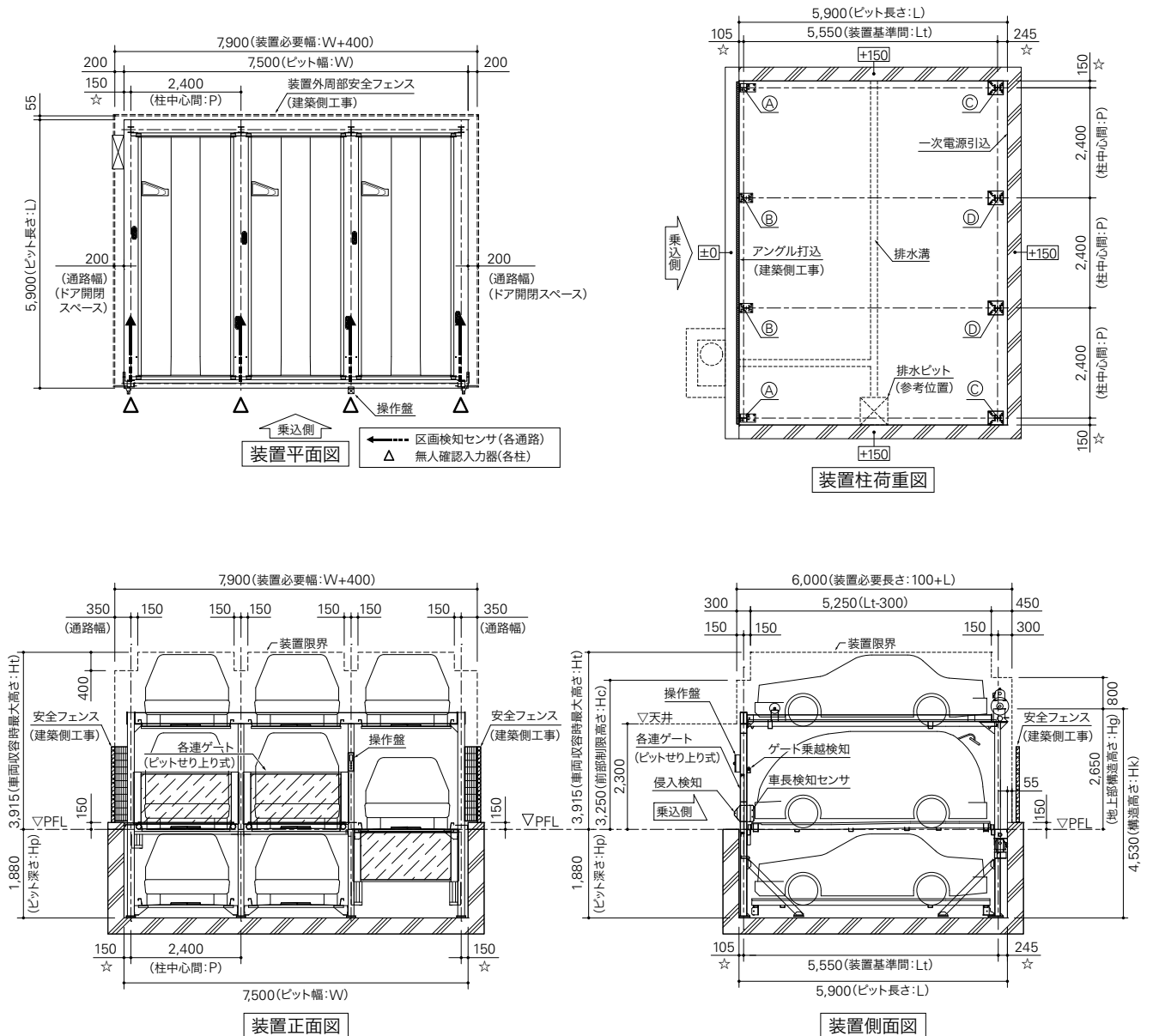

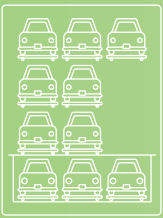

昇降横行式 ピット式4段

(地上3段・地下1段)

LZ31

機能・特長

各連ゲート	侵入検知センサ	低騒音型 落下防止装置	入庫時の 車長検知センサ
低騒音型モータ	インバータ制御	低騒音型車輪	タッチパネル式 操作盤
電子ロックキー	亜鉛メッキ処理	ミニバン SUV対応	傾斜パレット歩廊
区画センサ	ゲート乗越センサ	EV充電対応	全幅 2,050mm対応



イメージ図

操作要領〈8番出庫例〉

- ▲ パレットの動き
- ▲ ゲートの動き

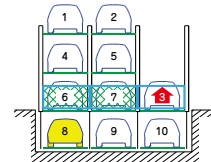

① 3番上昇

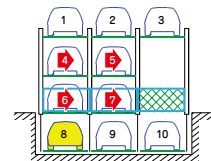

② 4～7番右に横行

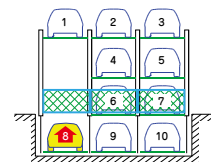

③ 8番上昇

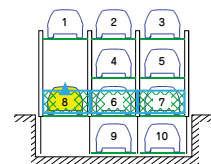

④ ゲート上昇

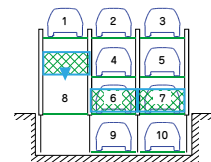

⑤ 出庫後、ゲート下降

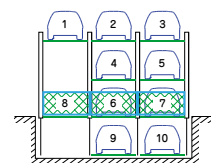

⑥ 終了

標準仕様

駆動装置	方式	地上昇降	ワイヤーロープ方式
		地上横行	ローラーチェーン方式
		地下昇降	ローラーチェーン方式
		ゲート昇降	ワイヤーロープ方式
	電動機	地上昇降	2.2kWブレーキ付ギヤードモータ
		地上横行	0.2kWブレーキ付ギヤードモータ
		地下昇降	2.2kWブレーキ付ギヤードモータ
ゲート昇降		0.09kWブレーキ付ギヤードモータ	
電源	AC200/220V 三相 50/60Hz	2.2kW(5.0kVA)	
		2.4kW(6.0kVA) 7連	
	AC100V 単相 50/60Hz	2.8kW(7.0kVA) 8連	
		1.0kW(1.0kVA)	
操作方法	タッチパネル対話方式		
ユニット	2連-6台	3連-10台	4連-14台
	5連-18台	6連-22台	7連-26台
	8連-30台		

※本表にないスペックに付きましては、お問い合わせください。
 ※泡消火設備の場合★印の各寸法が200mm高くなります。
 ※EVコンセントは3F~B1Fで設置可能です。

寸法表

	S	M	L	Mm	MH	MLH	
収容可能車諸元	全長(mm)	4,700	5,050	5,300	5,050	5,050	
	全幅(mm)	1,700	1,850	1,950	1,850	1,850	
	全高(mm)	3F	2,100	2,100	2,100	1,550	2,100
		2F	1,550	1,550	1,550	1,550	2,100
		1F	2,100	2,100	2,100	1,900	2,100
		B1	1,550	1,550	1,550	1,550	2,100
	重量(kg)	1,700	2,000	2,300	2,000	2,000	2,300
装置寸法諸元	ビット長さ:L	4,900	5,250	5,500	5,250	5,250	
	柱ベース中心間:Lt	5,600	5,950	6,200	5,950	5,950	
	柱中心間:P	2,300	2,400	2,500	2,400	2,400	
	ビット幅:W	P×連数+400	P×連数+400	P×連数+400	P×連数+400	P×連数+400	
	ビット深さ:Hp	1,920	1,920	1,920	1,920	2,470	
	最大高さ:Ht★	6,110	6,110	6,110	5,360	6,660	
	地上部構造高さ:Hg★	4,410	4,410	4,410	4,210	4,960	
柱荷重(kg)	A/B	1,700/3,400	1,850/3,700	2,050/4,100	1,850/3,700	2,050/4,100	
	C/D	1,700/3,400	1,850/3,700	2,050/4,100	1,850/3,700	2,050/4,100	
呼出/格納作動時間(秒)	E/F	1,200/1,300	1,350/1,500	1,500/1,700	1,350/1,500	1,500/1,700	
	3F	18~142/18	18~143/18	18~156/18	18~141/18	18~159/18	
	2F	18~120/18	18~121/18	18~131/18	18~119/18	18~129/18	
	1F	18/18	18/18	18/18	18/18	18/18	
B1	18~122/18	18~123/18	18~133/18	18~121/18	18~139/18		

※全長(mm)は4,700~5,300内 50mmピッチで対応可能。
 ※全幅(mm)は1,700~1,950内 50mmピッチで対応可能。
 ※全高(mm)は1,550~2,100内 50mmピッチで対応可能。
 ※作動時間については実際とは異なる場合があります。

参考図面

※参考図面の寸法は、装置Mの寸法になります。
 ※実際の図面とは異なる場合がございます。

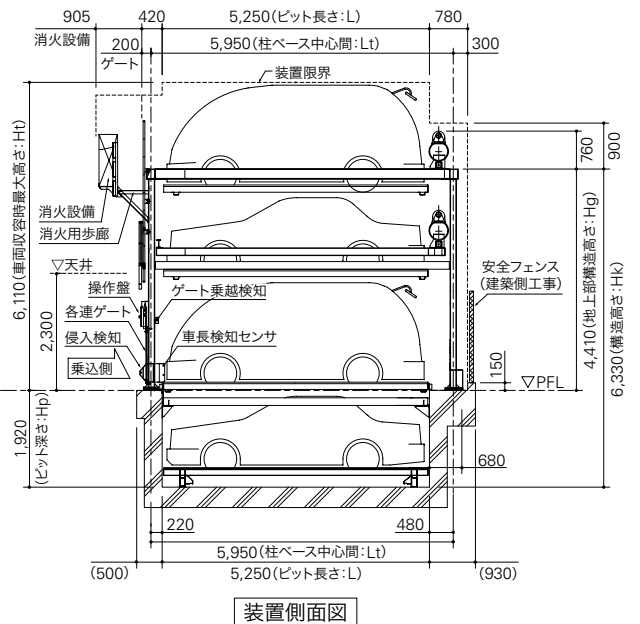
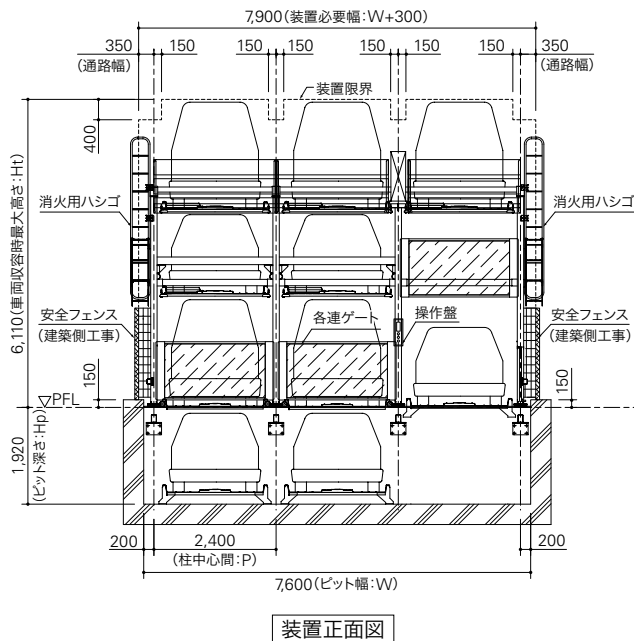
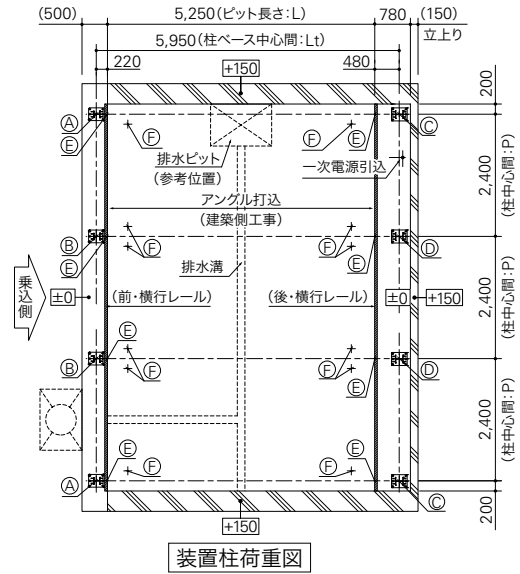
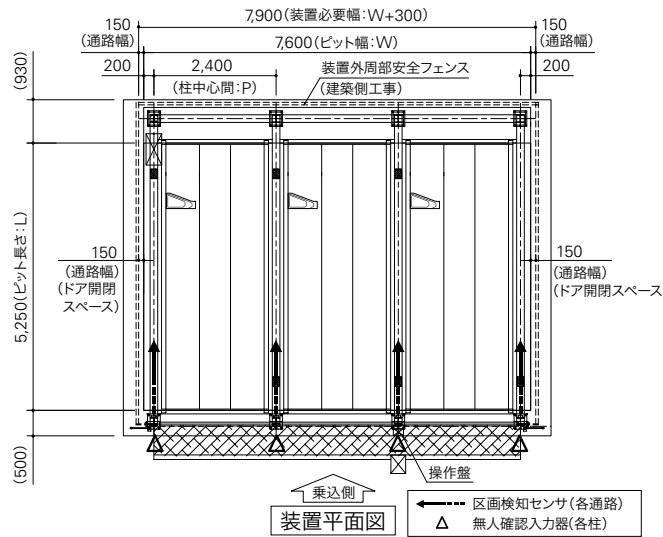

L
Z
31



昇降横行式 ピット式5段

(地上4段・地下1段)

LZ41

機能・特長

各連ゲート	侵入検知センサ	低騒音型 落下防止装置	入庫時の 車長検知センサ
低騒音型モータ	インバータ制御	低騒音型車輪	タッチパネル式 操作盤
電子ロックキー	亜鉛メッキ処理	ミニバン SUV対応	傾斜パレット歩廊
区画センサ	ゲート乗越センサ	EV充電対応	全幅 2,050mm対応



イメージ図

操作要領<10番出庫例>

- ▲ パレットの動き
- ▲ ゲートの動き

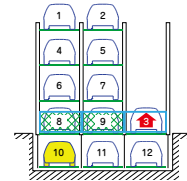

① 3番上昇

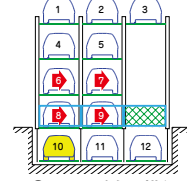

② 6~9番右に横行

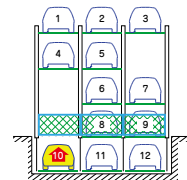

③ 10番上昇

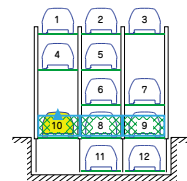

④ ゲート上昇

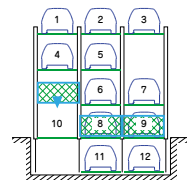

⑤ 出庫後、ゲート下降

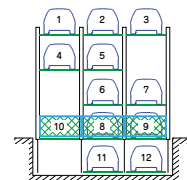

⑥ 終了

標準仕様

駆動装置	方式	地上昇降	ワイヤーロープ方式
	電動機	地上横行	ローラーチェーン方式
		地下昇降	ローラーチェーン方式
		ゲート昇降	ワイヤーロープ方式
		地上昇降	2.2kWブレーキ付ギヤードモータ
		地上横行	0.2kWブレーキ付ギヤードモータ
		地下昇降	2.2kWブレーキ付ギヤードモータ
ゲート昇降	0.09kWブレーキ付ギヤードモータ		
電源	AC200/220V 三相 50/60Hz		2.2kW(5.0kVA)
			2.4kW(6.0kVA) 5連
		3.0kW(7.5kVA) 6連	
		3.6kW(9.0kVA) 7連	
	4.2kW(10.5kVA) 8連		
	AC100V 単相 50/60Hz		1.0kW(1.0kVA)
操作方法	タッチパネル対話方式		
ユニット	2連-7台	3連-12台	4連-17台
	5連-22台	6連-27台	7連-32台
	8連-37台		

※各行政により、本装置は建築物となる場合がございます。
 ※本表にないスペックに付きましては、お問い合わせください。
 ※泡消火設備の場合★印の各寸法が400mm高くなります。
 ※EVコンセントは4F~B1Fで設置できます。

参考図面

※参考図面の寸法は、装置M(M8)の寸法になります。
 ※実際の図面とは異なる場合がございます。

寸法表

	S	M(M8)	L	Mm	MH	MLH		
収容可能車諸元	全長(mm)	4,700	5,050	5,300	5,050	5,050	5,050	
	全幅(mm)	1,700	1,850	1,950	1,850	1,850	1,950	
	全高(mm)	4F	2,100	2,100	2,100	1,550	2,100	2,100
		3F	1,550	1,550	1,550	1,550	2,100	2,100
		2F	1,550	1,550	1,550	1,550	2,100	2,100
		1F	2,100	2,100	2,100	1,900	2,100	2,100
		B1	1,550	1,550	1,550	1,550	2,100	2,100
	重量(kg)	1,700	2,000	2,300	2,000	2,000	2,300	
	ビット長さ:L	4,900	5,250	5,500	5,250	5,250	5,250	
	柱ベース中心間: Lt	5,600	5,950	6,200	5,950	5,950	5,950	
柱中心間: P	2,300	2,400	2,500	2,400	2,400	2,500		
装置寸法諸元(mm)	ビット幅: W	P×連数+400	P×連数+400	P×連数+400	P×連数+400	P×連数+400	P×連数+400	
	ビット深さ: Hp	1,920	1,920	1,920	1,920	2,470	2,470	
	最大高さ: Ht★	7,760	7,760	7,760	7,010	8,860	8,860	
	地上部構造高さ: Hg★	6,060	6,060	6,060	5,860	7,160	7,160	
	構造高さ: Hk★	7,980	7,980	7,980	7,780	9,630	9,630	
	前部制限高さ: Hc★	6,500	6,500	6,500	6,300	7,600	7,600	
	柱荷重(kg)	A/B	2,500/5,000	2,750/5,500	3,050/6,050	2,750/5,500	2,750/5,500	3,050/6,050
		C/D	2,500/5,000	2,750/5,500	3,050/6,050	2,750/5,500	2,750/5,500	3,050/6,050
		E/F	1,200/1,300	1,350/1,500	1,500/1,700	1,350/1,500	1,350/1,500	1,500/1,700
			4F	18~186/18	18~187/18	18~204/18	18~183/18	18~217/18
呼出/格納 作動時間(秒)	3F	18~164/18	18~165/18	18~180/18	18~161/18	18~188/18	18~204/18	
	2F	18~142/18	18~143/18	18~155/18	18~139/18	18~158/18	18~171/18	
	1F	18/18	18/18	18/18	18/18	18/18	18/18	
	B1	18~144/18	18~145/18	18~158/18	18~143/18	18~172/18	18~188/18	

※全長(mm)は4,700~5,300内 50mmピッチで対応可能。
 ※全幅(mm)は1,700~1,950内 50mmピッチで対応可能。
 ※全高(mm)は1,550~2,100内 50mmピッチで対応可能。
 ※作動時間については実際とは異なる場合があります。

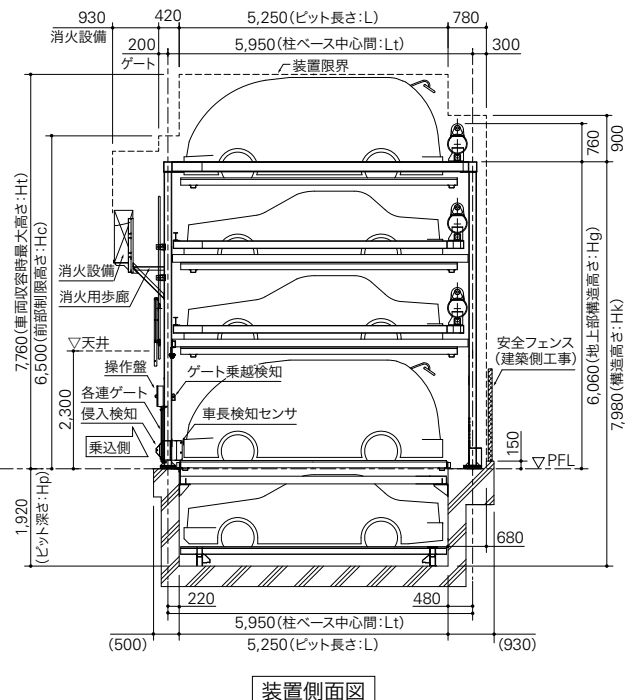
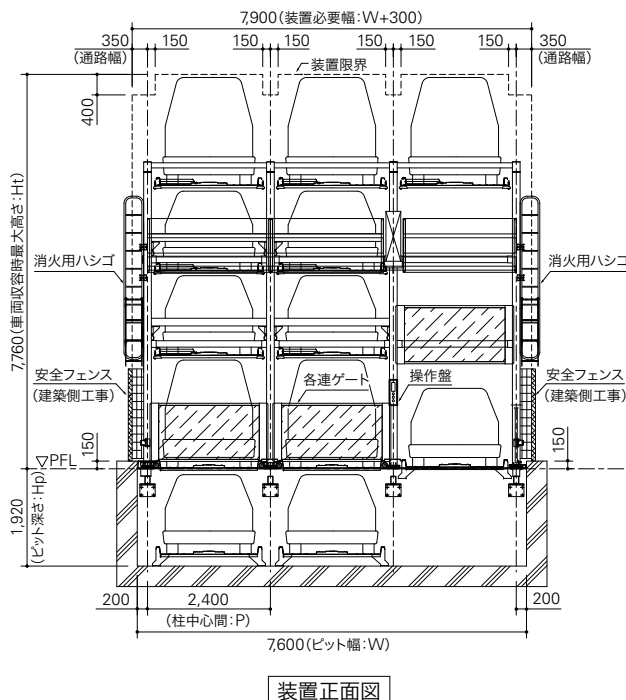
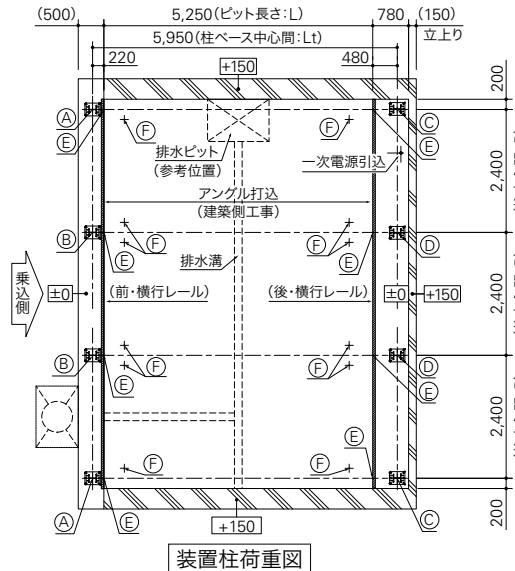
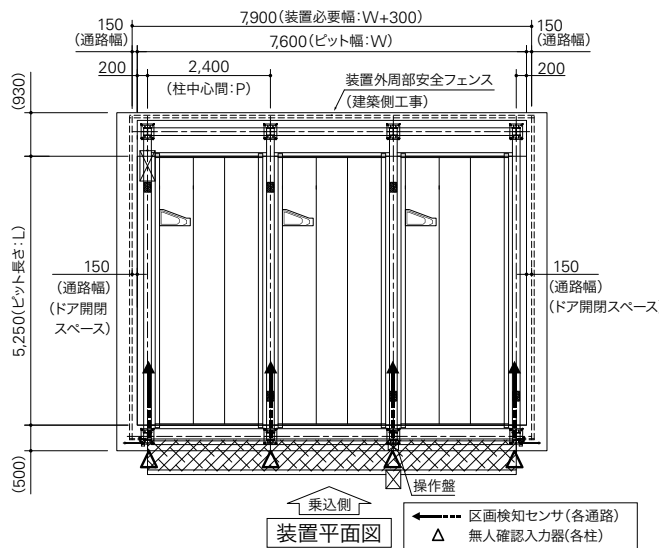

L
Z
41



昇降横行式 ピット式6段

(地上5段・地下1段)

LZ51

機能・特長

各連ゲート	侵入検知センサ	低騒音型 落下防止装置	入庫時の 車長検知センサ
低騒音型モータ	インバータ制御	低騒音型車輪	タッチパネル式 操作盤
電子ロックキー	亜鉛メッキ処理	ミニバン SUV対応	傾斜パレット歩廊
区画センサ	ゲート乗越センサ	EV充電対応	全幅 2,050mm対応



イメージ図

■操作要領〈12番出庫例〉

- ▲ パレットの動き
- ▲ ゲートの動き

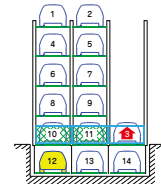

① 3番上昇

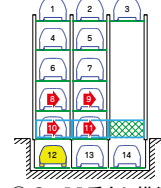

② 8~11番右に横行

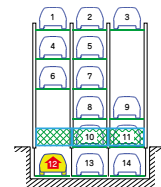

③ 12番上昇

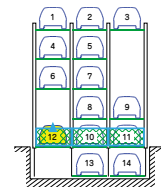

④ ゲート上昇

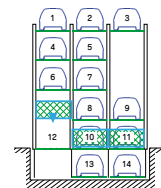

⑤ 出庫後、ゲート下降

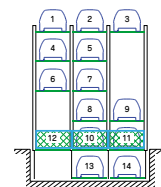

⑥ 終了

標準仕様

駆動装置	方式	地上昇降	ワイヤーロープ方式
		地上横行	ローラーチェーン方式
		地下昇降	ローラーチェーン方式
		ゲート昇降	ワイヤーロープ方式
	電動機	地上昇降	2.2kWブレーキ付ギヤードモータ
		地上横行	0.2kWブレーキ付ギヤードモータ
地下昇降		2.2kWブレーキ付ギヤードモータ	
ゲート昇降		0.09kWブレーキ付ギヤードモータ	
電源	AC200/220V 三相 50/60Hz	2.2kW(5.0kVA) 4連	2.4kW(6.0kVA) 4連
	AC100V 単相 50/60Hz	3.2kW(8.0kVA) 5連	4.0kW(10.0kVA) 6連
操作方法	タッチパネル対話方式		
ユニット	2連-8台	3連-14台	4連-20台
	5連-26台	6連-32台	7連-38台

※各行政により、本装置は建築物となる場合がございます。
 ※本表にないスペックに付きましては、お問い合わせください。
 ※泡消火設備の場合、高さ方向はMmのバリエーション寸法となり、
 ★印の各寸法が450mm高くなります。
 ※EVコンセントは5F~B1Fで設置できます。

参考図面

※参考図面の寸法は、装置Mの寸法になります。
 ※実際の図面とは異なる場合がございます。

寸法表

	S	M	L	Mm	MH	ML8	
全長(mm)	4,700	5,050	5,300	5,050	5,050	5,050	
全幅(mm)	1,700	1,850	1,950	1,850	1,850	1,950	
全高(mm)	5F	2,100	2,100	2,100	1,550	2,100	
	4F	1,550	1,550	1,550	1,550	1,800	
	3F	1,550	1,550	1,550	1,550	1,550	
	2F	1,550	1,550	1,550	1,550	1,550	
	1F	2,100	2,100	2,100	1,900	2,100	
	B1	1,550	1,550	1,550	1,550	2,100	
	重量(kg)	1,700	2,000	2,300	2,000	2,000	2,300
ピット長さ:L	4,900	5,250	5,500	5,250	5,250	5,250	
柱ベース中心間: Lt	5,600	5,950	6,200	5,950	5,950	5,950	
柱中心間: P	2,300	2,400	2,500	2,400	2,400	2,500	
ピット幅: W	P×連数+400	P×連数+400	P×連数+400	P×連数+400	P×連数+400	P×連数+400	
ピット深さ: Hp	1,920	1,920	1,920	1,920	2,470	2,470	
最大高さ: Ht★	9,410	9,410	9,410	8,660	9,660	9,660	
地上部構造高さ: Hg★	7,710	7,710	7,710	7,510	7,960	7,960	
構造高さ: Hk★	9,630	9,630	9,630	9,430	10,430	10,330	
前部制限高さ: Hc★	9,110	9,110	9,110	8,910	9,360	9,360	
柱荷重(kg)	A/B	3,300/6,600	3,650/7,300	4,050/8,000	3,650/7,300	3,650/7,300	4,050/8,000
	C/D	3,300/6,600	3,650/7,300	4,050/8,000	3,650/7,300	3,650/7,300	4,050/8,000
	E/F	1,200/1,300	1,350/1,500	1,500/1,700	1,350/1,500	1,350/1,500	1,500/1,700
呼出/格納 作動時間(秒)	5F	18~226/18	18~227/18	18~244/18	18~223/18	18~233/18	18~252/18
	4F	18~206/18	18~207/18	18~207/18	18~203/18	18~210/18	18~227/18
	3F	18~184/18	18~185/18	18~198/18	18~181/18	18~188/18	18~203/18
	2F	18~162/18	18~163/18	18~175/18	18~159/18	18~166/18	18~179/18
	1F	18/18	18/18	18/18	18/18	18/18	18/18
	B1	18~166/18	18~167/18	18~180/18	18~165/18	18~180/18	18~196/18

※全長(mm)は4,700~5,300内 50mmピッチで対応可能。
 ※全幅(mm)は1,700~1,950内 50mmピッチで対応可能。
 ※全高(mm)は1,550~2,100内 50mmピッチで対応可能。(ただし、地上構造高さ8,000mm以下)
 ※作動時間については実際とは異なる場合があります。

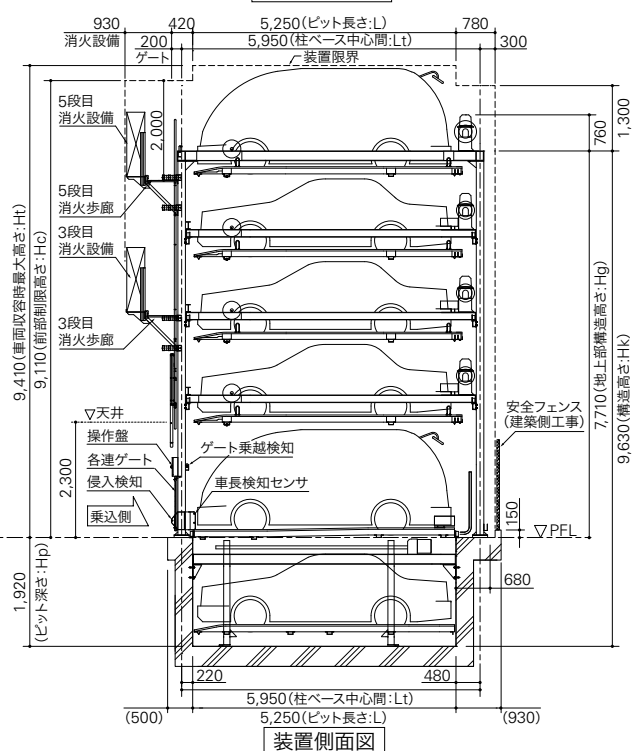
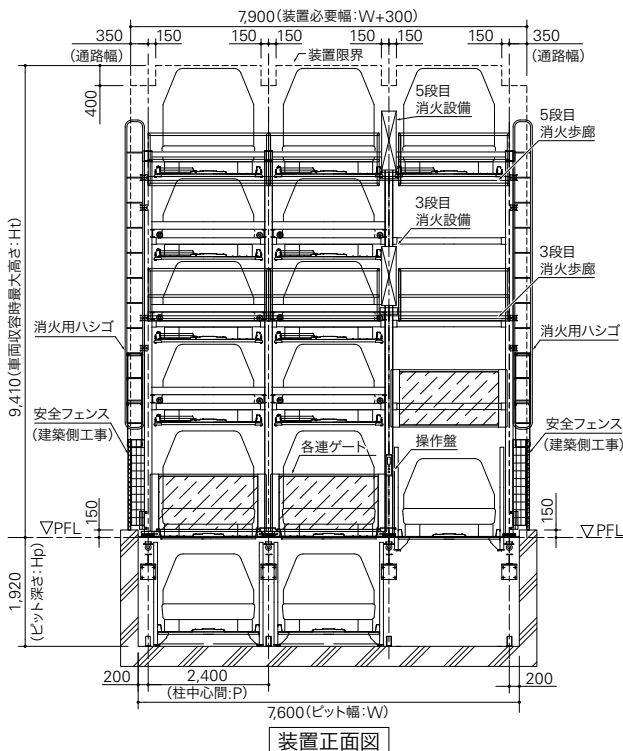
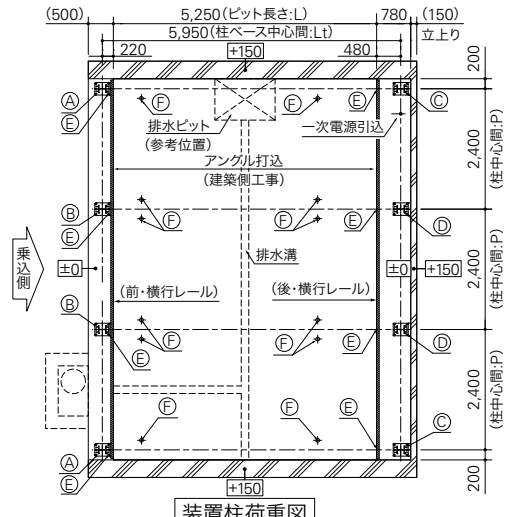
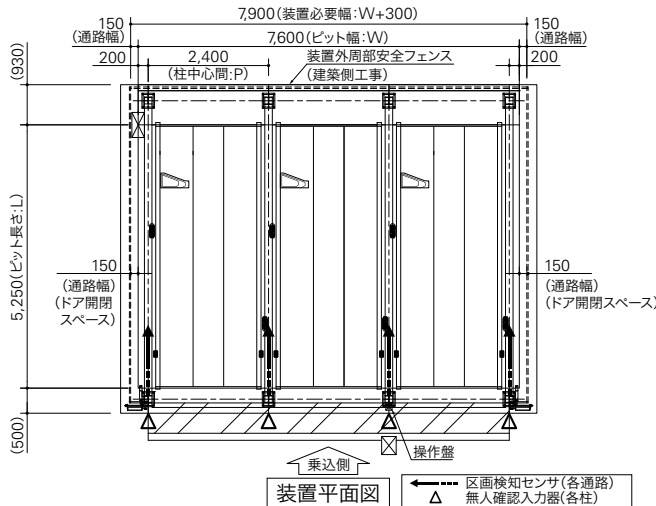

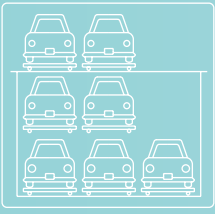

昇降横行式 ピット式3段

(地上1段・地下2段)

T12

機能・特長

各連ゲート	侵入検知センサ	低騒音型 落下防止装置	入庫時の 車長検知センサ
低騒音型モータ	インバータ制御	低騒音型車輪	タッチパネル式 操作盤
電子ロックキー	亜鉛メッキ処理	ミニバン SUV対応	区画センサ
ゲート乗越センサ	EV充電対応	屋内装置限定	

操作要領〈5番出庫例〉

- ▲ バレットの動き
- ▲ ゲートの動き

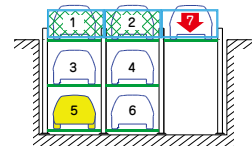

① 7番下降

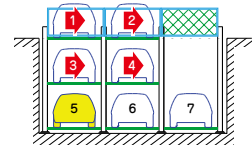

② 1~4番右に横行

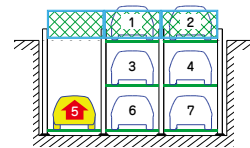

③ 5番上昇

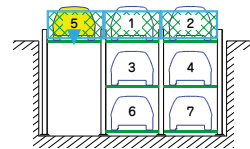

④ ゲート下降

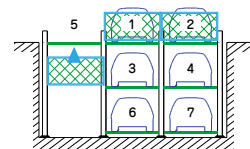

⑤ 出庫後、ゲート上昇

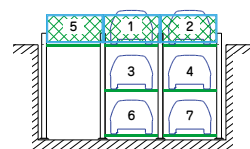

⑥ 終了



イメージ図

標準仕様

駆動装置	方式	ローラーチェーン方式
	地上・地下横行	ローラーチェーン方式
	地下昇降	ワイヤーロープ方式
電動機	地上・地下横行	0.2kWプレーキ付ギヤードモータ
	地下昇降	3.7kWプレーキ付ギヤードモータ
	ゲート昇降	0.09kWプレーキ付ギヤードモータ
電源	AC200/220V 三相 50/60Hz	3.7kW(8.0kVA)
	AC100V 単相 50/60Hz	1.0kW(1.0kVA)
操作方法	タッチパネル対話方式	
ユニット	2連- 4台	3連- 7台
		4連-10台

※本表にないスベックに付きましては、お問い合わせください。
 ※泡消火設備★印の各寸法が50mm高くなります。
 ※防振浮床(建築工事)の場合は、ピット寸法が大きくなります。
 (☆部の寸法が変更になります)
 ※作動時間は最長パターンの時間です。B1FとB2Fの最大時間は同等になります。
 ※建物の柱や地中梁を避ける仕様は原則不可となります。
 ※EVコンセントは1Fに設置可能です。
 ※タッチレス仕様(ICカード、IDキー、リモコン)はお問い合わせください。
 ※本装置は寒冷地仕様に対応しておりません。
 ※本装置は屋内設置限定となります。

寸法表

	S	M	L	Mm	MMID	MHID	MH	MLH	
収容可能車諸元	全長(mm)	4,700	5,050	5,300	5,050	5,050	5,050	5,050	
	全幅(mm)	1,700	1,850	1,950	1,850	1,850	1,850	1,950	
装置寸法諸元	全高(mm)	1F	2,100	2,100	2,100	1,900	2,100	2,100	2,100
		B1	1,550	1,550	1,550	1,550	1,750	2,100	2,100
		B2	1,550	1,550	1,550	1,550	1,750	1,550	2,100
	重量(kg)	1,700	2,000	2,300	2,000	2,000	2,000	2,300	
	ピット長さ:L☆	5,970	6,320	6,570	6,320	6,320	6,320	6,320	
	装置基準間:Lt	5,395	5,745	5,995	5,745	5,745	5,745	5,745	
	柱中心間:P	2,350	2,450	2,550	2,450	2,450	2,450	2,550	
	ピット幅:W☆	P×連数+350	P×連数+350	P×連数+350	P×連数+350	P×連数+350	P×連数+350	P×連数+350	
	ピット深さ:Hp★	4,150	4,150	4,150	4,150	4,550	4,700	5,250	
	最大高さ:Ht	2,250	2,250	2,250	2,250	2,250	2,250	2,250	
	地上部構造高さ:Hg	1,800	1,800	1,800	1,800	1,800	1,800	1,800	
	構造高さ:Hk★	5,950	5,950	5,950	5,950	6,350	6,500	7,050	
柱荷重(kg)	A/B	2,150/4,500	2,600/5,000	2,900/5,600	2,600/5,000	2,600/5,000	2,600/5,000	2,900/5,600	
	C/D	1,850/3,500	2,000/3,800	2,200/4,200	2,000/3,800	2,000/3,800	2,000/3,800	2,200/4,200	
呼出/格納作動時間(秒)	1F	12/12	12/12	12/12	12/12	12/12	12/12	12/12	
	B1	12~145/12	12~147/12	12~149/12	12~147/12	12~155/12	12~157/12	12~170/12	
	B2	12~145/12	12~147/12	12~149/12	12~147/12	12~155/12	12~157/12	12~170/12	

※B1の収容車全高は、B2の全高より低く設定することはできません。
 ※全長(mm)は4,700~5,300内 50mmピッチで対応可能。
 ※全幅(mm)は1,700~1,950内 50mmピッチで対応可能。
 ※全高(mm)は1,550~2,100内 50mmピッチで対応可能。
 ※作動時間については実際とは異なる場合があります。

参考図面

※参考図面の寸法は、装置Mの寸法になります。
 ※実際の図面とは異なる場合がございます。

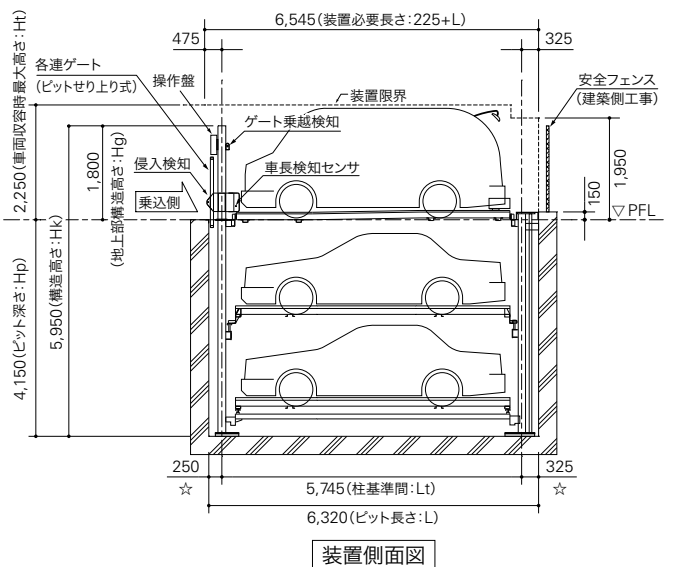
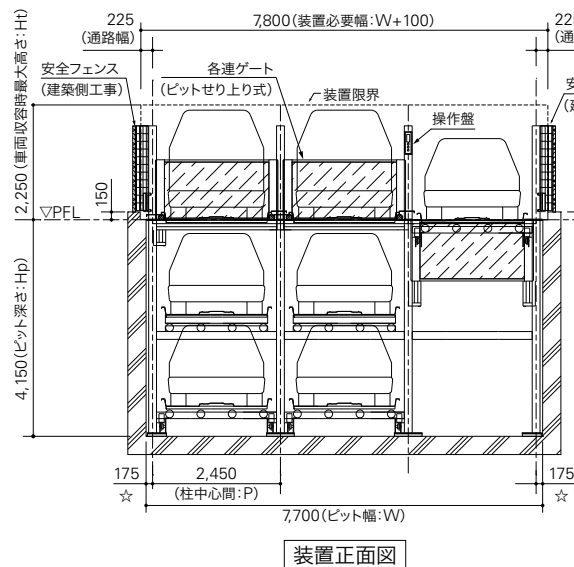
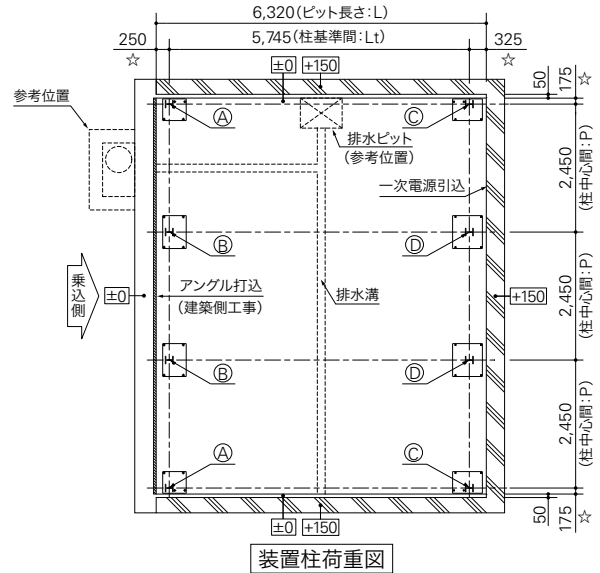
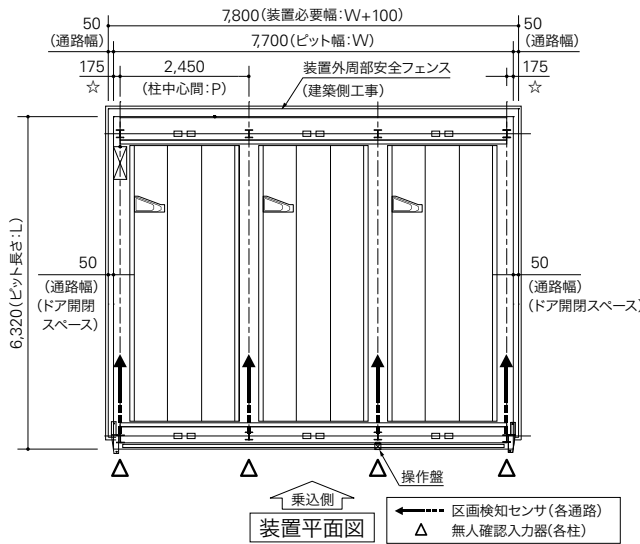

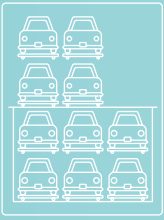

昇降横行式 ピット式4段

(地上2段・地下2段)

LZ22

機能・特長

各連ゲート	侵入検知センサ	低騒音型 落下防止装置	入庫時の 車長検知センサ
低騒音型モータ	インバータ制御	低騒音型車輪	タッチパネル式 操作盤
電子ロックキー	亜鉛メッキ処理	ミニバン SUV対応	傾斜パレット歩廊
区画センサ	ゲート乗越センサ	EV充電対応	全幅 2,050mm対応



イメージ図

操作要領〈8番出庫例〉

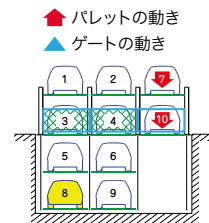

① 7,10番下降

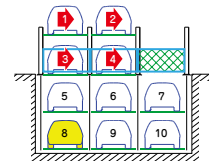

② 1~4番右に横行



③ 5,8番上昇

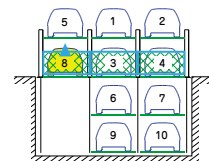

④ ゲート上昇

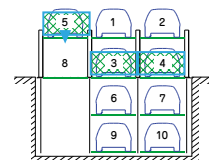

⑤ 出庫後、ゲート下降

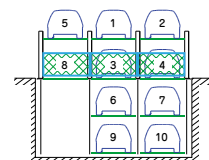

⑥ 終了

標準仕様

駆動装置	方式	地上昇降	ワイヤーロープ方式
	電動機	地上横行	ローラーチェーン方式
		地下昇降	ローラーチェーン方式
		ゲート昇降	ワイヤーロープ方式
		地上昇降	2.2kWブレーキ付ギヤードモータ
		地上横行	0.2kWブレーキ付ギヤードモータ
地下昇降	3.7kWブレーキ付ギヤードモータ		
電源	AC200/220V 三相 50/60Hz	3.7kW(8.0kVA)	
	AC100V 单相 50/60Hz	1.0kW(1.0kVA)	
操作方法	タッチパネル対話方式		
ユニット	2連-6台	3連-10台	4連-14台
	5連-18台	6連-22台	7連-26台
	8連-30台		

※各行政により、本装置は建築物となる場合がございます。
 ※本表にないスペックにつきましては、お問い合わせください。
 ※泡消火設備や目隠しルーバー等を設置する場合、★印の各寸法が200mm高くなります。
 ※防振ゴム対応の場合、仕様により★印の各寸法が異なりますので、お問い合わせください。
 ※EVコンセントは1F~B2Fまで設置可能です。

参考図面

※参考図面の寸法は、装置Mの寸法になります。
 ※実際の図面とは異なる場合がございます。

寸法表

		S	M	L	MH	MLH	
収容可能車諸元	全長(mm)	4,700	5,050	5,300	5,050	5,050	
	全幅(mm)	1,700	1,850	1,950	1,850	1,950	
	全高(mm)	2F	2,100	2,100	2,100	2,100	2,100
		1F	2,100	2,100	2,100	2,100	2,100
		B1	1,550	1,550	1,550	2,100	2,100
		B2	1,800	1,800	1,800	2,100	2,100
重量(kg)	1,700	2,000	2,300	2,000	2,300		
装置寸法諸元(mm)	ビット長さ:L	4,900	5,250	5,500	5,250	5,250	
	柱ベース中心間:Lt	5,400	5,750	6,000	5,750	5,750	
	柱中心間:P	2,300	2,400	2,500	2,400	2,500	
	ビット幅:W	P×連数+400	P×連数+400	P×連数+400	P×連数+400	P×連数+400	
	ビット深さ:H _p	3,820	3,820	3,820	4,670	4,670	
	最大高さ:H _t ★	4,450	4,450	4,450	4,450	4,450	
	地上部構造高さ:H _g ★	3,490	3,490	3,490	3,490	3,490	
	構造高さ:H _k ★	7,310	7,310	7,310	8,160	8,160	
	柱荷重(kg)	A/B	850/1,700	1,000/2,000	1,150/2,300	1,000/2,000	1,150/2,300
		C/D	850/1,700	1,000/2,000	1,150/2,300	1,000/2,000	1,150/2,300
E/F		2,500/1,950	2,800/2,250	3,100/2,550	2,800/2,250	3,100/2,550	
呼出/格納作動時間(秒)	2F	18~137/18	18~138/18	18~149/18	18~153/18	18~165/18	
	1F	18/18	18/18	18/18	18/18	18/18	
	B1	18~141/18	18~142/18	18~154/18	18~167/18	18~180/18	
	B2	18~176/18	18~177/18	18~192/18	18~207/18	18~224/18	

※全長(mm)は4,700~5,300内 50mmピッチで対応可能。
 ※全幅(mm)は1,700~1,950内 50mmピッチで対応可能。
 ※全高(mm)は1,550~2,100内 50mmピッチで対応可能。
 ※作動時間については実際とは異なる場合があります。

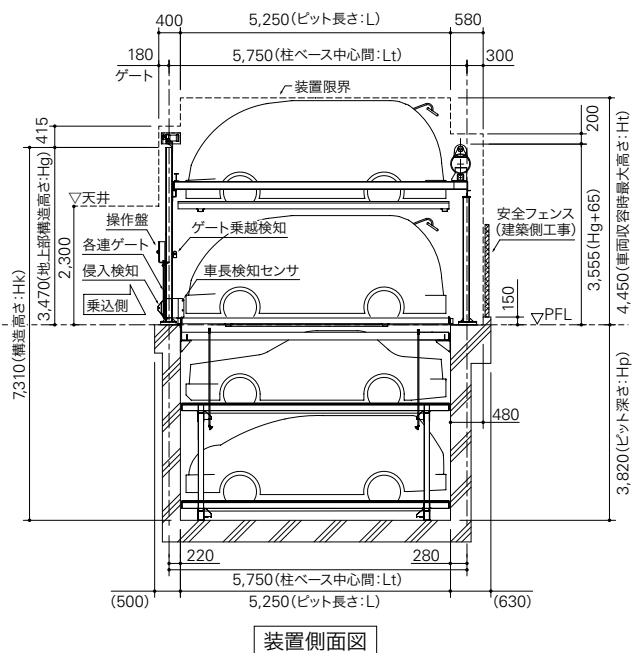
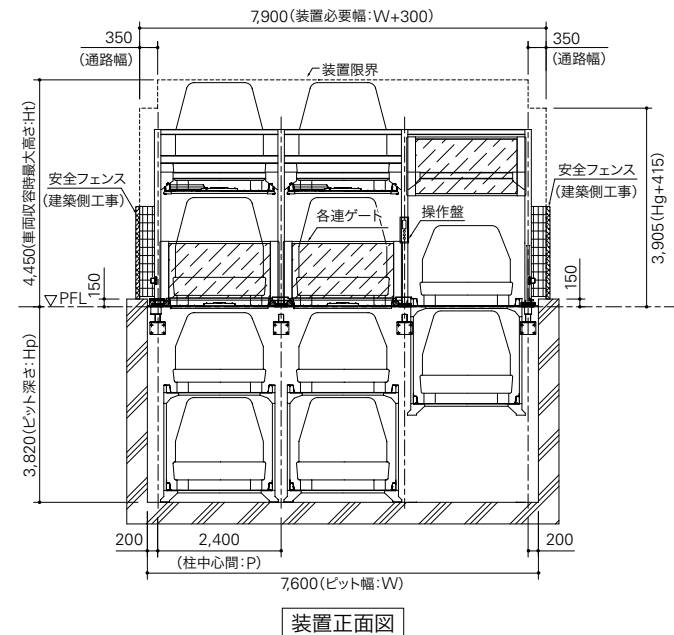
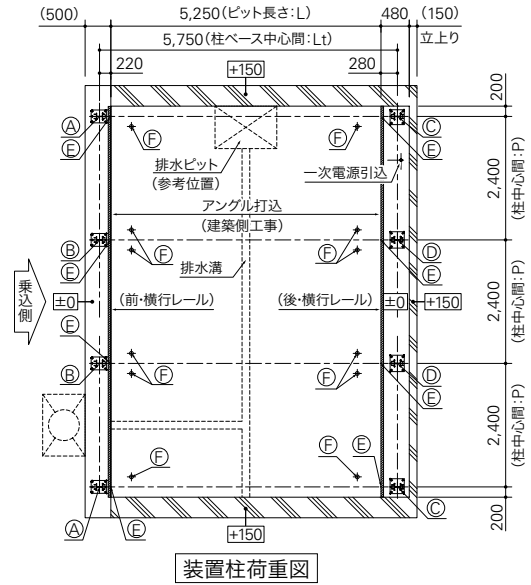
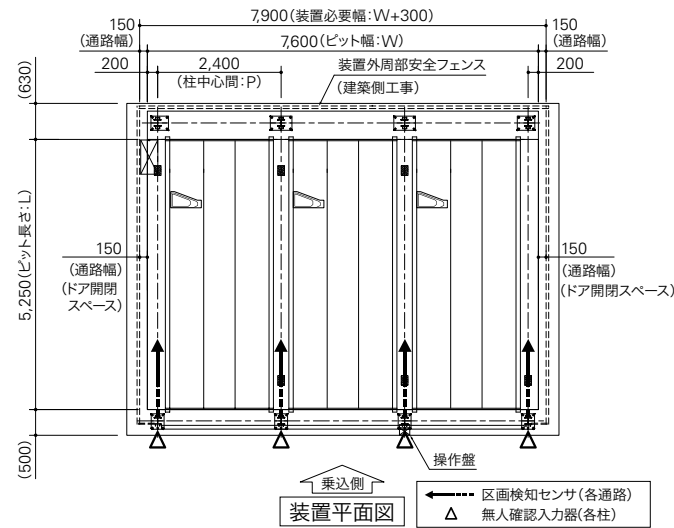



昇降横行式 ピット式5段

(地上3段・地下2段)



入出庫動作はこちら

LZ32

機能・特長

各連ゲート	侵入検知センサ	低騒音型 落下防止装置	入庫時の 車長検知センサ
低騒音型モータ	インバータ制御	低騒音型車輪	タッチパネル式 操作盤
電子ロックキー	亜鉛メッキ処理	ミニバン SUV対応	傾斜パレット歩廊
区画センサ	ゲート乗越センサ	EV充電対応	全幅 2,050mm対応



イメージ図

操作要領<11番出庫例>

- ▲ パレットの動き
- ▲ ゲートの動き

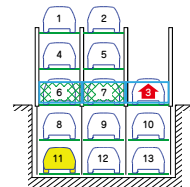

① 3番上昇

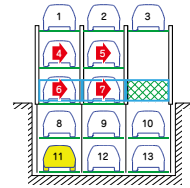

② 4~7番右に横行

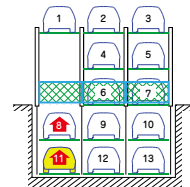

③ 8,11番上昇

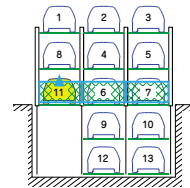

④ ゲート上昇

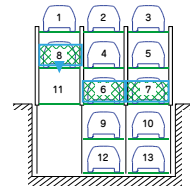

⑤ 出庫後、ゲート下降

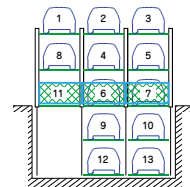

⑥ 終了

標準仕様

駆動装置	方式	地上昇降	ワイヤーロープ方式
	電動機	地上横行	ローラーチェーン方式
		地下昇降	ローラーチェーン方式
		ゲート昇降	ワイヤーロープ方式
		地上昇降	2.2kWブレーキ付ギヤードモータ
		地上横行	0.2kWブレーキ付ギヤードモータ
地下昇降		3.7kWブレーキ付ギヤードモータ	
電源	AC200/220V 三相 50/60Hz	3.7kW(8.0kVA)	
	AC100V 単相 50/60Hz	1.0kW(1.0kVA)	
操作方法	タッチパネル対話方式		
ユニット	2連- 8台	3連-13台	4連-18台
	5連-23台	6連-28台	7連-33台
	8連-38台		

※最大収容台数は、タイプにより異なります。
 ※各行政により、本装置は建築物となる場合がございます。また、各行政に対応したスペックもございますので、詳細はお問い合わせください。
 ※本表にないスペックにつきましては、お問い合わせください。
 ※泡消火設備の場合★印の各寸法が200mm高くなります。
 ※EVコンセントは3F~B2Fまで設置可能です。

寸法表

	S	M	L	M8	MH	MLH	
収容可能車諸元							
全長(mm)	4,700	5,050	5,300	5,050	5,050	5,050	
全幅(mm)	1,700	1,850	1,950	1,850	1,850	1,950	
全高(mm)	3F	2,100	2,100	2,100	2,100	2,100	
	2F	1,550	1,550	1,550	1,550	2,100	
	1F	2,100	2,100	2,100	2,100	2,100	
	B1	1,550	1,550	1,550	1,550	2,100	
	B2	1,800	1,800	1,800	1,550	2,100	
	重量(kg)	1,700	2,000	2,300	2,000	2,000	2,300
装置寸法諸元							
ビット長さ:L	4,900	5,250	5,500	5,250	5,250	5,250	
柱ベース中心間: Lt	5,600	5,950	6,200	5,950	5,950	5,950	
柱中心間: P	2,300	2,400	2,500	2,400	2,400	2,500	
ビット幅: W	P×連数+400	P×連数+400	P×連数+400	P×連数+400	P×連数+400	P×連数+400	
ビット深さ: Hp	3,820	3,820	3,820	3,570	4,670	4,670	
最大高さ: Ht★	6,110	6,110	6,110	6,110	6,660	6,660	
地上部構造高さ: Hg★	4,410	4,410	4,410	4,410	4,960	4,960	
構造高さ: Hk★	8,230	8,230	8,230	7,980	9,630	9,630	
柱荷重(kg)	A/B	1,700/3,400	1,850/3,700	2,050/4,100	1,850/3,700	1,850/3,700	2,050/4,100
	C/D	1,700/3,400	1,850/3,700	2,050/4,100	1,850/3,700	1,850/3,700	2,050/4,100
	E/F	2,500/1,950	2,800/2,250	3,100/2,550	2,800/2,250	2,800/2,250	3,100/2,550
	3F	18~159/18	18~160/18	18~174/18	18~156/18	18~183/18	18~198/18
呼出/格納作動時間(秒)	2F	18~137/18	18~138/18	18~149/18	18~134/18	18~153/18	18~165/18
	1F	18/18	18/18	18/18	18/18	18/18	18/18
	B1	18~141/18	18~142/18	18~154/18	18~138/18	18~167/18	18~180/18
	B2	18~176/18	18~177/18	18~192/18	18~169/18	18~207/18	18~224/18

※全長(mm)は4,700~5,300内 50mmピッチで対応可能。
 ※全幅(mm)は1,700~1,950内 50mmピッチで対応可能。
 ※全高(mm)は1,550~2,100内 50mmピッチで対応可能。
 ※作動時間については実際とは異なる場合があります。

参考図面

※参考図面の寸法は、装置M8の寸法になります。
 ※実際の図面とは異なる場合がございます。

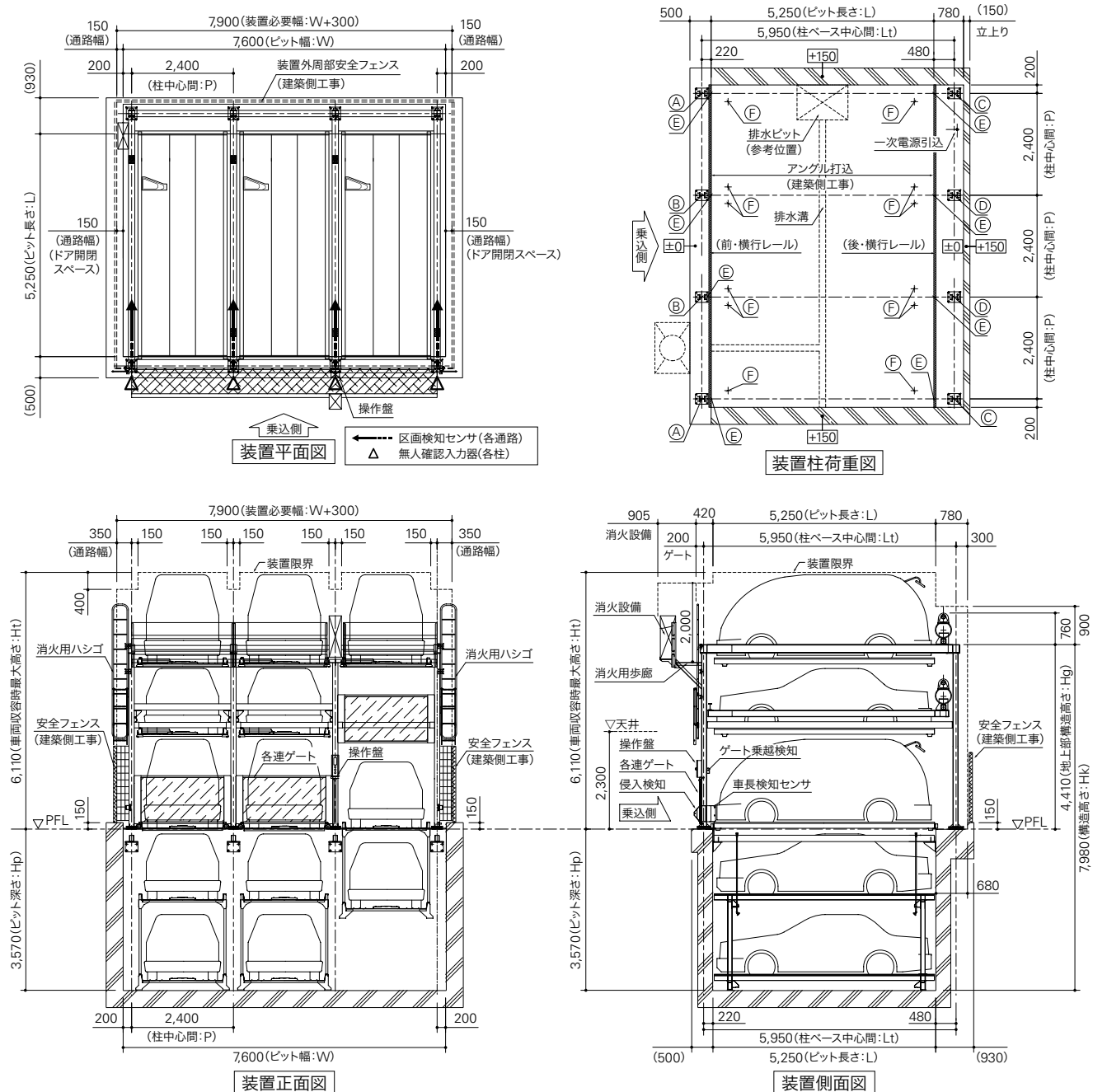



昇降横行式 ピット式6段

(地上4段・地下2段)

LZ42

機能・特長

各連ゲート	侵入検知センサ	低騒音型 落下防止装置	入庫時の 車長検知センサ
低騒音型モータ	インバータ制御	低騒音型車輪	タッチパネル式 操作盤
電子ロックキー	亜鉛メッキ処理	ミニバン SUV対応	傾斜パレット歩廊
区画センサ	ゲート乗越センサ	EV充電対応	全幅 2,050mm対応



イメージ図

操作要領<13番出庫例>

- ▲ パレットの動き
- ▲ ゲートの動き

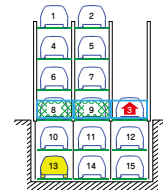

① 3番上昇

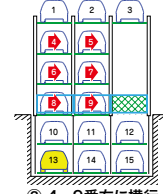

② 4~9番右に横行

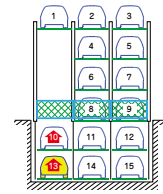

③ 10,13番上昇

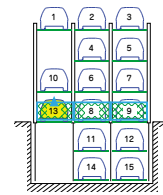

④ ゲート上昇

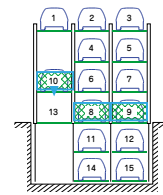

⑤ 出庫後、ゲート下降

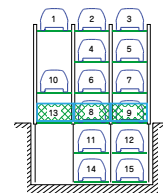

⑥ 終了

標準仕様

駆動装置	方式	地上昇降	ワイヤーロープ方式
	電動機	地上横行	ローラーチェーン方式
		地下昇降	ローラーチェーン方式
		ゲート昇降	ワイヤーロープ方式
		地上昇降	2.2kWブレーキ付ギヤードモータ
		地上横行	0.2kWブレーキ付ギヤードモータ
		地下昇降	3.7kWブレーキ付ギヤードモータ
電源	AC200/220V 三相 50/60Hz	3.7kW(8.0kVA)	
	AC100V 単相 50/60Hz	1.0kW(1.0kVA)	
操作方法	タッチパネル対話方式		
ユニット	2連- 9台	3連-15台	4連-21台
	5連-27台	6連-33台	

※最大収容台数は、タイプにより異なります。
 ※各行政により、本装置は建築物となる場合がございます。
 ※本表にないスペックに付きましては、お問い合わせください。
 ※泡消火設備の場合★印の各寸法が400mm高くなります。
 ※EVコンセントは4F~B2Fまで設置可能です。

参考図面

※参考図面の寸法は、装置Mの寸法になります。
 ※実際の図面とは異なる場合がございます。

寸法表

	S	M	L	MH	MLH		
収容可能車種 元	全長(mm)	4,700	5,050	5,300	5,050	5,050	
	全幅(mm)	1,700	1,850	1,950	1,850	1,950	
	全高(mm)	4F	2,100	2,100	2,100	2,100	2,100
		3F	1,550	1,550	1,550	2,100	2,100
		2F	1,550	1,550	1,550	2,100	2,100
		1F	2,100	2,100	2,100	2,100	2,100
		B1	1,550	1,550	1,550	2,100	2,100
		B2	1,800	1,800	1,800	2,100	2,100
	重量(kg)	1,700	2,000	2,300	2,000	2,300	
	ビット長さ:L	4,900	5,250	5,500	5,250	5,250	
柱ベース中心間:Lt	5,600	5,950	6,200	5,950	5,950		
柱中心間:P	2,300	2,400	2,500	2,400	2,500		
装置寸法諸元 (mm)	ビット幅:W	P×連数+400	P×連数+400	P×連数+400	P×連数+400	P×連数+400	
	ビット深さ:Hp	3,820	3,820	3,820	4,670	4,670	
	最大高さ:Ht★	7,760	7,760	7,760	8,860	8,860	
	地上部構造高さ:Hg★	6,060	6,060	6,060	7,160	7,160	
	構造高さ:Hk★	9,880	9,880	9,880	11,830	11,830	
	前部制限高さ:Hc	6,500	6,500	6,500	7,600	7,600	
	柱荷重 (kg)	A/B	2,500/5,000	2,750/5,500	3,050/6,050	2,750/5,500	3,050/6,050
		C/D	2,500/5,000	2,750/5,500	3,050/6,050	2,750/5,500	3,050/6,050
		E/F	2,500/1,950	2,800/2,250	3,100/2,550	2,800/2,250	3,100/2,550
	呼出/格納 作動時間 (秒)	4F	18~186/18	18~187/18	18~204/18	18~217/18	18~236/18
3F		18~164/18	18~165/18	18~180/18	18~188/18	18~204/18	
2F		18~142/18	18~143/18	18~155/18	18~158/18	18~171/18	
1F		18/18	18/18	18/18	18/18	18/18	
B1		18~146/18	18~147/18	18~158/18	18~172/18	18~188/18	
B2		18~181/18	18~182/18	18~198/18	18~212/18	18~230/18	

※全長(mm)は4,700~5,300内 50mmピッチで対応可能。
 ※全幅(mm)は1,700~1,950内 50mmピッチで対応可能。
 ※全高(mm)は1,550~2,100内 50mmピッチで対応可能。
 ※作動時間については実際とは異なる場合があります。

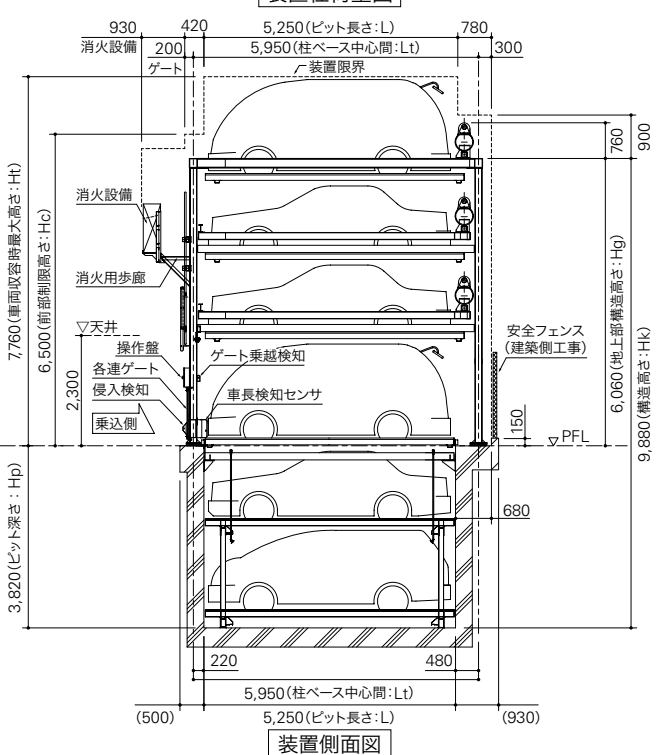
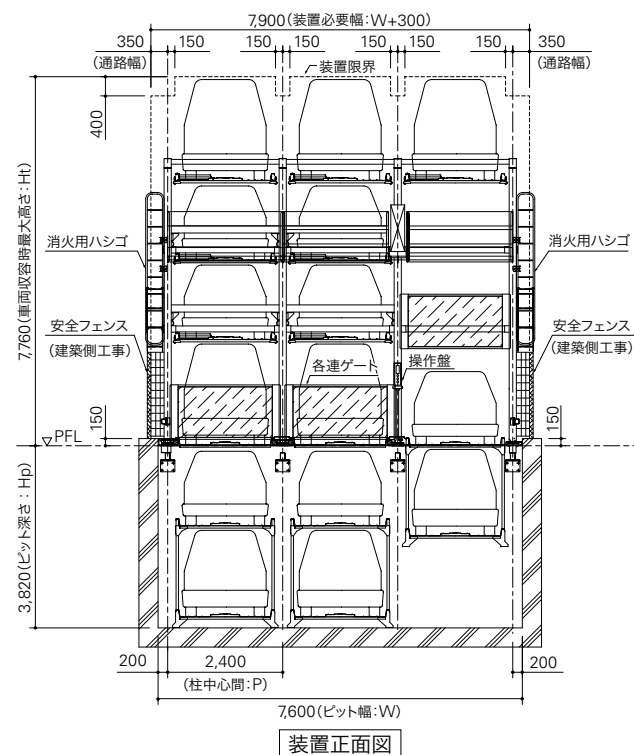
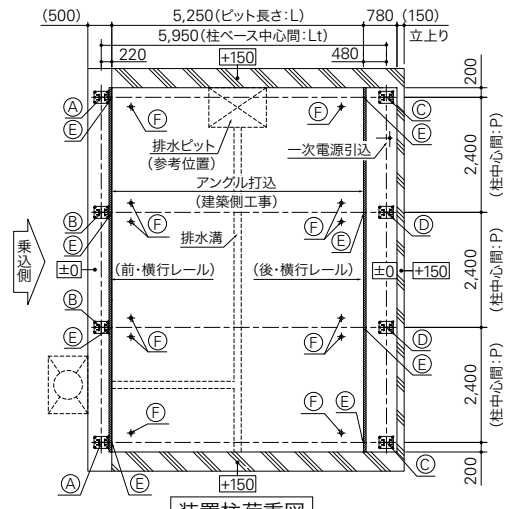
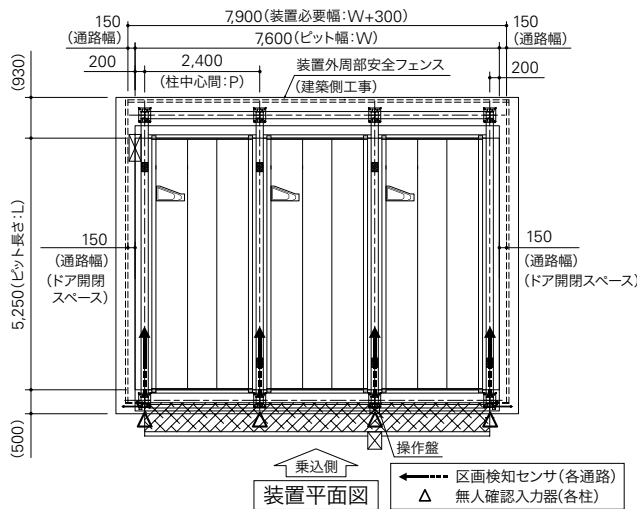



昇降横行式 ピット式7段

(地上5段・地下2段)

LZ52

機能・特長

各連ゲート	侵入検知センサ	低騒音型 落下防止装置	入庫時の 車長検知センサ
低騒音型モータ	インバータ制御	低騒音型車輪	タッチパネル式 操作盤
電子ロックキー	亜鉛メッキ処理	ミニバン SUV対応	傾斜パレット歩廊
区画センサ	ゲート乗越センサ	EV充電対応	全幅 2,050mm対応



イメージ図

操作要領〈15番出庫例〉

- ▲ パレットの動き
- ▲ ゲートの動き

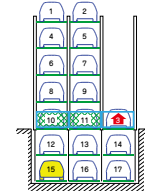

① 3番上昇

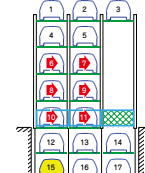

② 6～11番右に横行

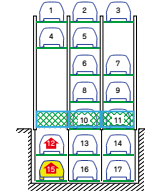

③ 12,15番上昇

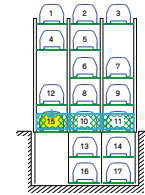

④ ゲート上昇

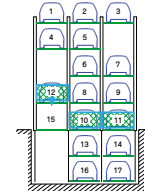

⑤ 出庫後、ゲート下降



⑥ 終了

標準仕様

駆動装置	方式	地上昇降	ワイヤーロープ方式
		地上横行	ローラーチェーン方式
		地下昇降	ローラーチェーン方式
	電動機	ゲート昇降	ワイヤーロープ方式
		地上昇降	2.2kWブレーキ付ギヤードモータ
		地上横行	0.2kWブレーキ付ギヤードモータ
地下昇降		3.7kWブレーキ付ギヤードモータ	
電源	AC200/220V 三相 50/60Hz	3.7kW(8.0kVA)	
	AC100V 単相 50/60Hz	4.0kW(10.0kVA)	
操作方法	タッチパネル対話方式		
ユニット	2連-10台	3連-17台	4連-24台
	5連-31台	6連-38台	

※最大収容台数は、タイプにより異なります。
 ※各行政により、本装置は建築物となる場合がございます。
 ※本表にないスペースに付きましては、お問い合わせください。
 ※泡消火設備の場合、高さ方向はMmのバリエーション寸法となり、★印の各寸法が450mm高くなります。
 ※EVコンセントは5F~B2Fまで設置可能です。

参考図面

※参考図面の寸法は、装置Mの寸法になります。
 ※実際の図面とは異なる場合がございます。

寸法表

	S	M	L	Mm	MH	MLH	
全長(mm)	4,700	5,050	5,300	5,050	5,050	5,050	
全幅(mm)	1,700	1,850	1,950	1,850	1,850	1,950	
全高(mm)	5F	2,100	2,100	2,100	1,550	2,100	
	4F	1,550	1,550	1,550	1,550	1,800	
	3F	1,550	1,550	1,550	1,550	1,550	
	2F	1,550	1,550	1,550	1,550	1,550	
	1F	2,100	2,100	2,100	1,900	2,100	
	B1	1,800	1,800	1,800	1,800	2,100	
	B2	1,800	1,800	1,800	1,800	2,100	
	重量(kg)	1,700	2,000	2,300	2,000	2,000	2,300
ピット長さ:L	4,900	5,250	5,500	5,250	5,250	5,250	
柱ベース中心間:Lt	5,600	5,950	6,200	5,950	5,950	5,950	
柱中心間:P	2,300	2,400	2,500	2,400	2,400	2,500	
ピット幅:W	P×連数+400	P×連数+400	P×連数+400	P×連数+400	P×連数+400	P×連数+400	
ピット深さ:H _p	4,070	4,070	4,070	4,070	4,670	4,670	
最大高さ:H _t ★	9,410	9,410	9,410	8,660	9,660	9,660	
地上部構造高さ:H _g ★	7,710	7,710	7,710	7,510	7,960	7,960	
構造高さ:H _k ★	11,780	11,780	11,780	11,580	12,630	12,630	
前部制限高さ:H _c	9,110	9,110	9,110	8,910	9,360	9,360	
柱荷重(kg)	A/B	3,300/6,600	3,650/7,300	4,050/8,000	3,650/7,300	3,650/7,300	4,050/8,000
	C/D	3,300/6,600	3,650/7,300	4,050/8,000	3,650/7,300	3,650/7,300	4,050/8,000
呼出/格納 作動時間(秒)	E/F	2,500/1,950	2,800/2,250	3,100/2,550	2,800/2,250	2,800/2,250	3,100/2,550
	5F	18~226/18	18~227/18	18~244/18	18~223/18	18~233/18	18~252/18
	4F	18~206/18	18~207/18	18~221/18	18~203/18	18~210/18	18~227/18
	3F	18~184/18	18~185/18	18~198/18	18~181/18	18~188/18	18~203/18
	2F	18~162/18	18~163/18	18~175/18	18~159/18	18~166/18	18~179/18
	1F	18/18	18/18	18/18	18/18	18/18	18/18
	B1	18~170/18	18~171/18	18~184/18	18~169/18	18~180/18	18~196/18
	B2	18~205/18	18~206/18	18~221/18	18~204/18	18~220/18	18~240/18

※全長(mm)は4,700~5,300内 50mmピッチで対応可能。
 ※全幅(mm)は1,700~1,950内 50mmピッチで対応可能。
 ※全高(mm)は1,550~2,100内 50mmピッチで対応可能。(ただし、地上構造高さ8,000mm以下)
 ※作動時間については実際とは異なる場合があります。

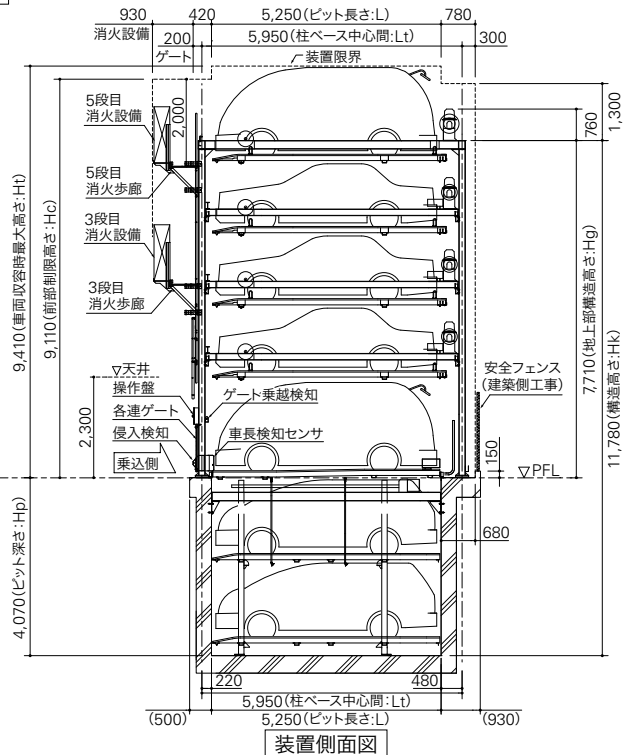
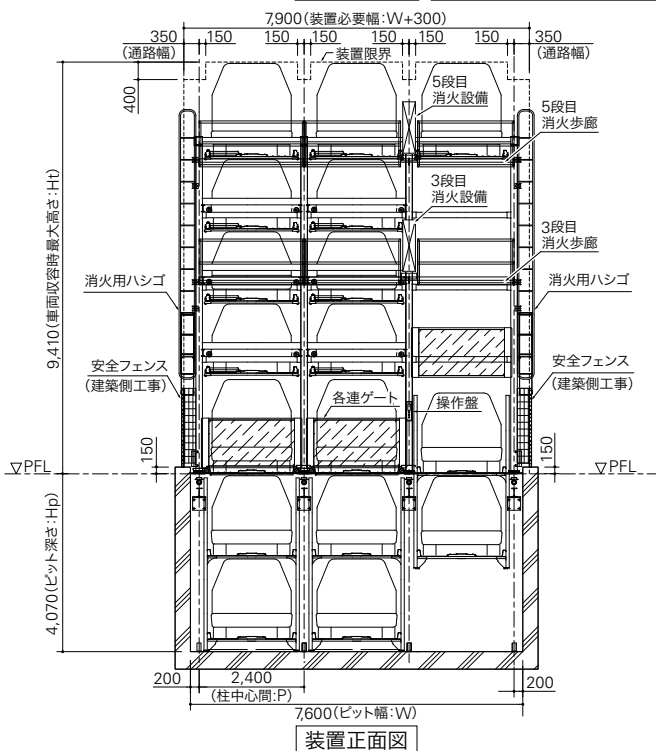
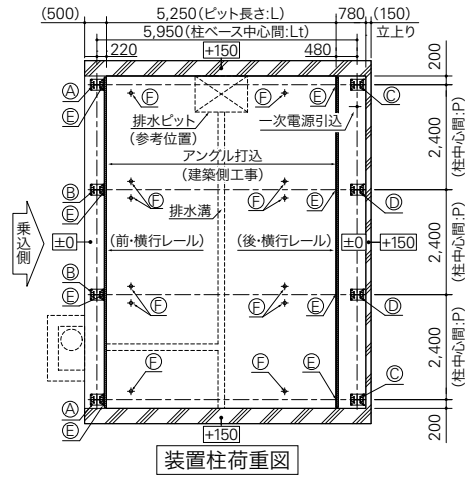
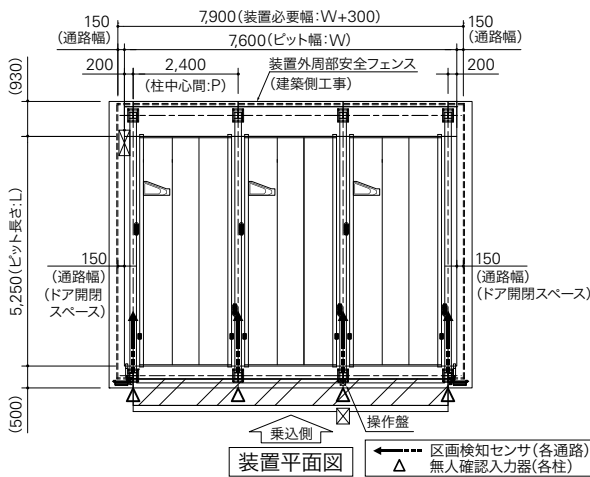

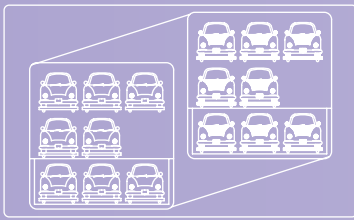

昇降横行 縦列式 ピット式3段

(地上2段・地下1段)

LZ21W

機能・特長

各連ゲート	侵入検知センサ	低騒音型 落下防止装置	入庫時の 車長検知センサ
低騒音型モータ	インバータ制御	低騒音型車輪	タッチパネル式 操作盤
電子ロックキー	亜鉛メッキ処理	ミニバン SUV対応	傾斜パレット歩廊
区画センサ	ゲート乗越センサ	EV充電対応	全幅 2,050mm対応



イメージ図

操作要領〈14番出庫例〉

- ▲ パレットの動き
- ▲ ゲートの動き

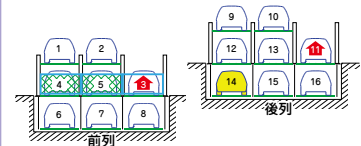

① 3,11番上昇

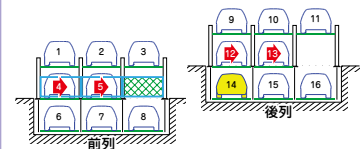

② 4・5,12・13番右に横行

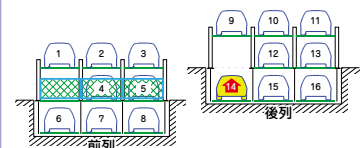

③ 14番上昇

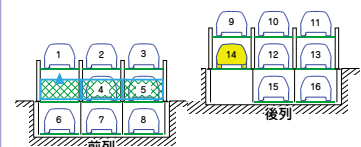

④ ゲート上昇

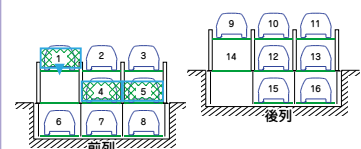

⑤ 出庫後、ゲート下降

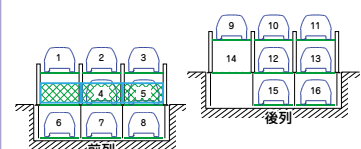

⑥ 終了

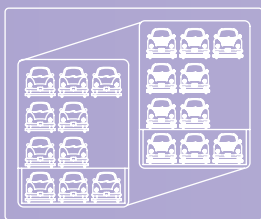

昇降横行 縦列式 ピット式4段

(地上3段・地下1段)

LZ31W

機能・特長

各連ゲート	侵入検知センサ	低騒音型 落下防止装置	入庫時の 車長検知センサ
低騒音型モータ	インバータ制御	低騒音型車輪	タッチパネル式 操作盤
電子ロックキー	亜鉛メッキ処理	ミニバン SUV対応	傾斜パレット歩廊
区画センサ	ゲート乗越センサ	EV充電対応	全幅 2,050mm対応



イメージ図

操作要領〈18番出庫例〉

- ▲ パレットの動き
- ▲ ゲートの動き

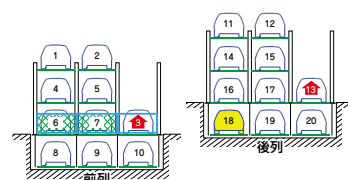

① 3,13番上昇

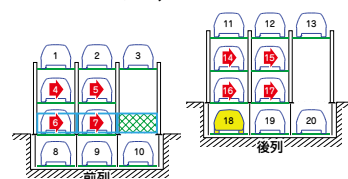

② 4~7,14~17番右に横行

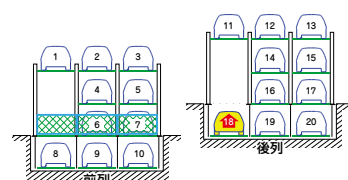

③ 18番上昇

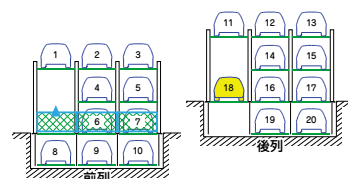

④ ゲート上昇

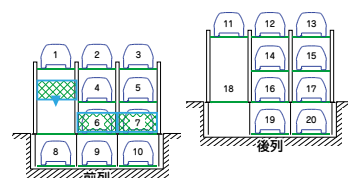

⑤ 出庫後、ゲート下降

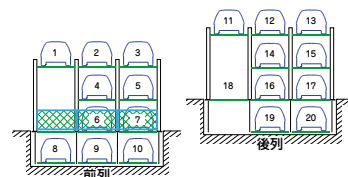

⑥ 終了

標準仕様

駆動装置	方式	地上昇降	ワイヤーロープ方式
		地上横行	ローラーチェーン方式
		地下昇降	ローラーチェーン方式
	電動機	ゲート昇降	ワイヤーロープ方式
		地上昇降	2.2kWブレーキ付ギヤードモータ
		地上横行	0.2kWブレーキ付ギヤードモータ
	地下昇降	2.2kWブレーキ付ギヤードモータ	
	ゲート昇降	0.09kWブレーキ付ギヤードモータ	
電源	AC200/220V 三相 50/60Hz	4.4kW(10.0kVA)	
	AC100V 単相 50/60Hz	1.0kW(1.0kVA)	
操作方法	タッチパネル対話方式		
ユニット	2連-12台 3連-20台 4連-28台 5連-36台		

※本表にないスペックに付きましては、お問い合わせください。
 ※泡消火設備の場合★印の各寸法が200mm高くなります。
 ※EVコンセントは3F～B1Fに設置可能です。

参考図面

※参考図面の寸法は、装置Mの寸法になります。
 ※実際の図面とは異なる場合がございます。

寸法表

	S	M	L	Mm	MH	MLH	
収容可能車諸元	全長(mm)	4,700	5,050	5,300	5,050	5,050	
	全幅(mm)	1,700	1,850	1,950	1,850	1,850	
	全高(mm)	3F	2,100	2,100	2,100	1,550	2,100
		2F	1,550	1,550	1,550	1,550	2,100
		1F	2,100	2,100	2,100	1,900	2,100
		B1	1,550	1,550	1,550	1,550	2,100
重量(kg)	1,700	2,000	2,300	2,000	2,000		
装置寸法諸元(mm)	ピット長さ:L	4,900	5,250	5,500	5,250	5,250	
	柱ベース中心間: Lt	5,600	5,950	6,200	5,950	5,950	
	柱中心間:P	2,350	2,450	2,550	2,450	2,450	
	ピット幅:W	P×連数+400	P×連数+400	P×連数+400	P×連数+400	P×連数+400	
	前列ピット深さ:HpF	2,020	2,020	2,020	2,020	2,570	
	後列ピット深さ:HpR	1,920	1,920	1,920	1,920	2,470	
	最大高さ:Ht★	6,110	6,110	6,110	5,360	6,660	
	地上部構造高さ:Hg★	4,410	4,410	4,410	4,210	4,960	
	構造高さ:Hk★	6,430	6,430	6,430	6,230	7,530	
	柱荷重(kg)	A/B	1,700/3,400	1,850/3,700	2,050/4,100	1,850/3,700	2,050/4,100
C/D		1,700/3,400	1,850/3,700	2,050/4,100	1,850/3,700	2,050/4,100	
E/F		1,650/1,300	1,800/1,450	1,950/1,600	1,800/1,450	1,800/1,450	
G/H		1,500/1,300	1,650/1,500	1,850/1,700	1,650/1,500	1,650/1,500	
呼出/格納作動時間(秒)		3F前後	18~142/18	18~143/18	18~156/18	18~141/18	18~159/18
	2F前後	18~120/18	18~121/18	18~131/18	18~119/18	18~129/18	
	1F前列	18/18	18/18	18/18	18/18	18/18	
	1F後列	18~89/18	18~90/18	18~96/18	18~88/18	18~98/18	
	B1前後	18~124/18	18~125/18	18~135/18	18~123/18	18~141/18	
	B1前後	18~124/18	18~125/18	18~135/18	18~123/18	18~156/18	

※全長(mm)は4,700~5,300内 50mmピッチで対応可能。
 ※全幅(mm)は1,700~1,950内 50mmピッチで対応可能。
 ※全高(mm)は1,550~2,100内 50mmピッチで対応可能。
 ※作動時間については実際とは異なる場合があります。

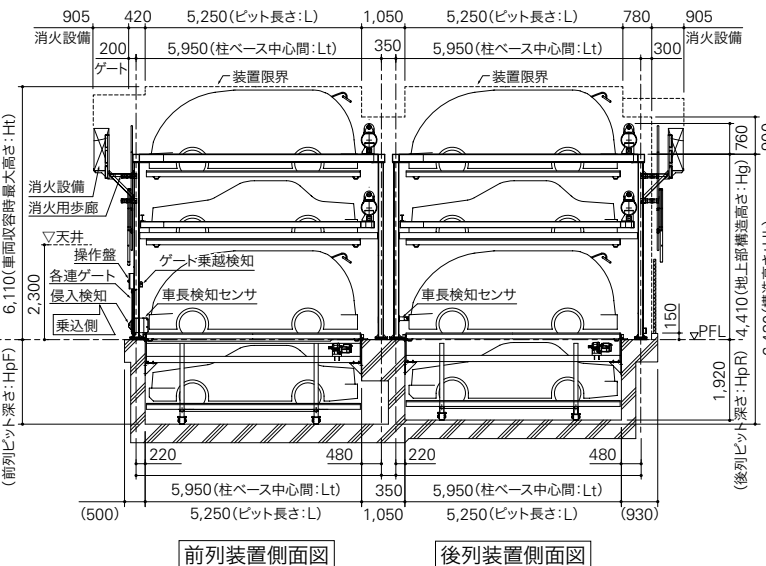
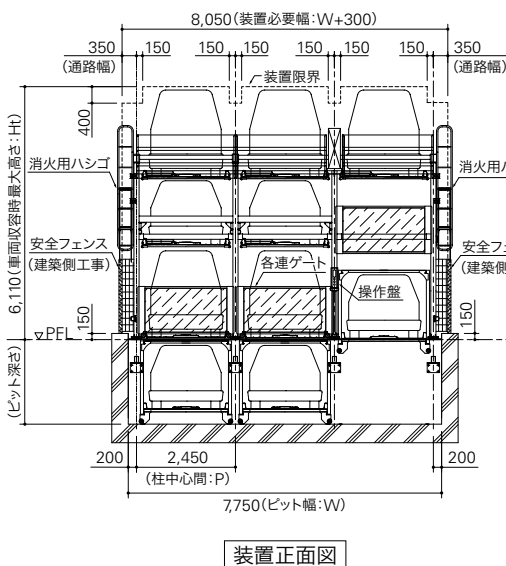
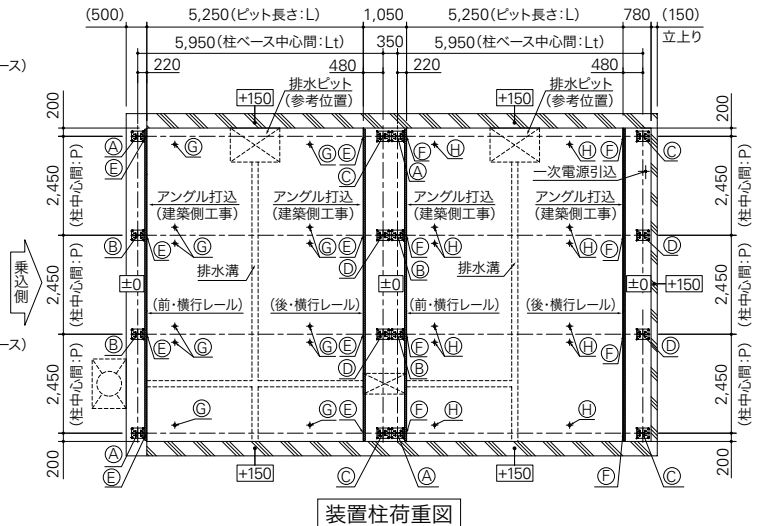
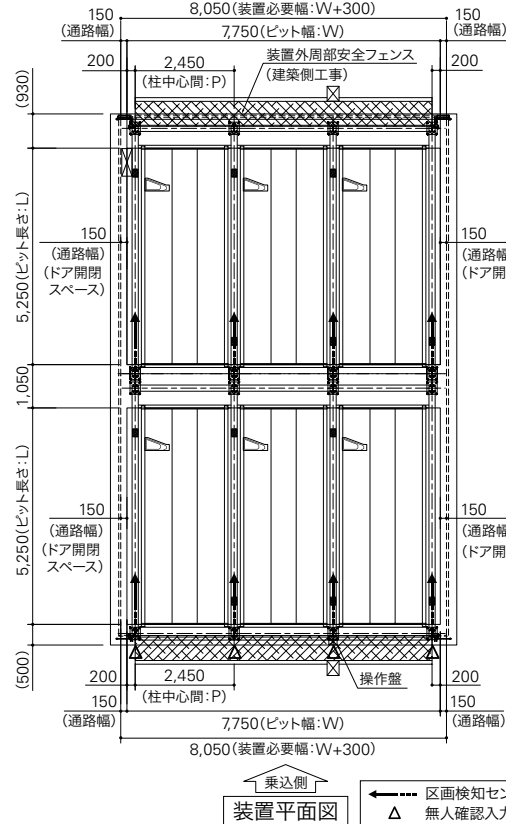

L
Z
31
W

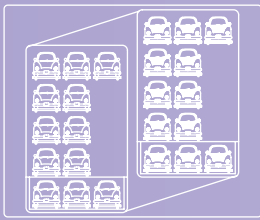

昇降横行 縦列式 ピット式5段

(地上4段・地下1段)

LZ41W

機能・特長

各連ゲート	侵入検知センサ	低騒音型 落下防止装置	入庫時の 車長検知センサ
低騒音型モータ	インバータ制御	低騒音型車輪	タッチパネル式 操作盤
電子ロックキー	亜鉛メッキ処理	ミニバン SUV対応	傾斜パレット歩廊
区画センサ	ゲート乗越センサ	EV充電対応	全幅 2,050mm対応



イメージ図

操作要領〈22番出庫例〉

- ▲ パレットの動き
- ▲ ゲートの動き

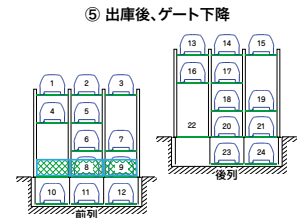
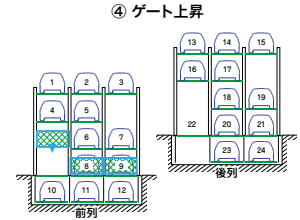
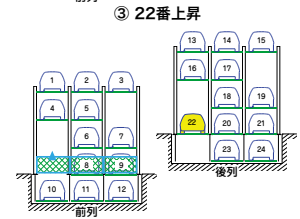
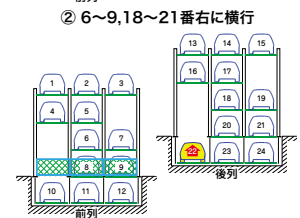
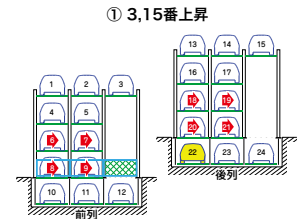
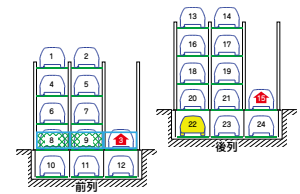

標準仕様

駆動装置	方式	地上昇降	ワイヤーロープ方式
	地上横行	ワイヤーロープ方式	ローラーチェーン方式
		ローラーチェーン方式	
	ゲート昇降	ワイヤーロープ方式	
	電動機	地上昇降	2.2kWブレーキ付ギヤードモータ
		地上横行	0.2kWブレーキ付ギヤードモータ
地下昇降		2.2kWブレーキ付ギヤードモータ	
電源	AC200/220V 三相 50/60Hz	4.4kW(10.0kVA)	
	AC100V 単相 50/60Hz	4.8kW(12.0kVA) 5連	
操作方法	タッチパネル対話方式		
ユニット	2連-14台	3連-24台	4連-34台

※最大収容台数は、タイプにより異なります。
 ※各行政により、本装置は建築物となる場合があります。
 ※本表にないスペックに付きましては、お問い合わせください。
 ※泡消火設備の場合★印の各寸法が400mm高くなります。
 ※EVコンセントは4F～B1Fに設置可能です。

参考図面

※参考図面の寸法は、装置M8の寸法になります。
 ※実際の図面とは異なる場合がございます。

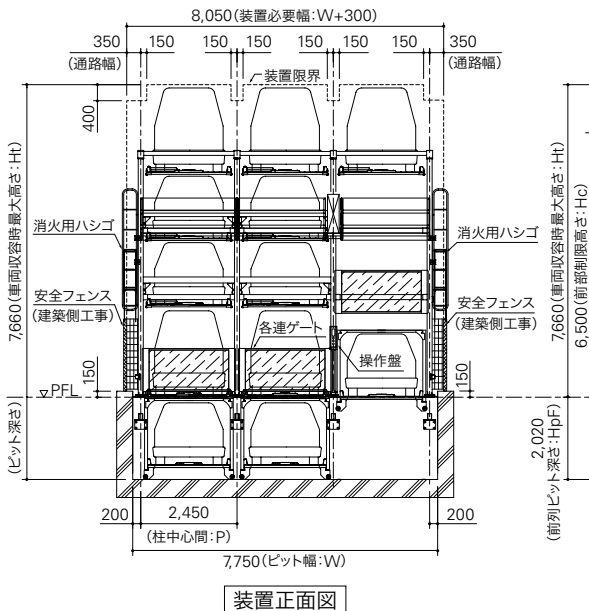
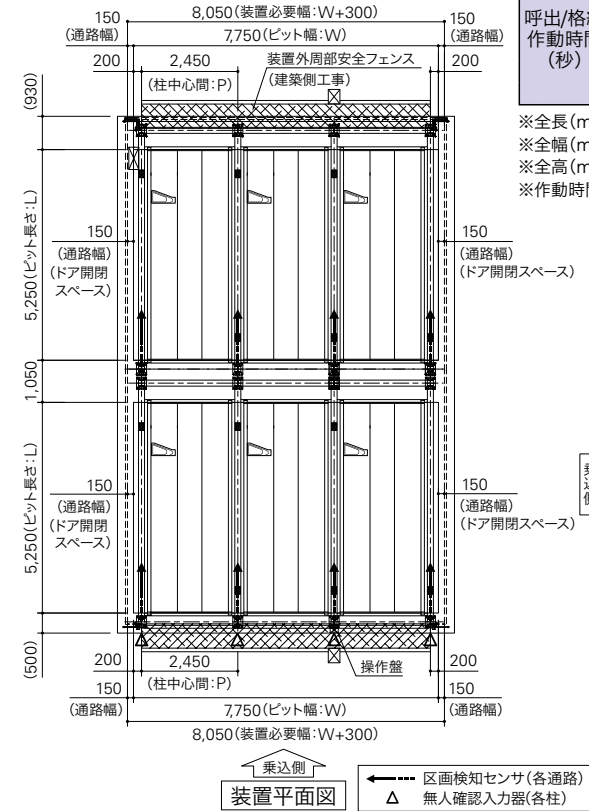

寸法表

		S	M	L	M8	MH	MLH
収容可能車諸元	全長(mm)	4,700	5,050	5,300	5,050	5,050	5,050
	全幅(mm)	1,700	1,850	1,950	1,850	1,850	1,950
全高(mm)	4F	2,100	2,100	2,100	2,100	2,100	2,100
	3F	1,550	1,550	1,550	1,550	2,100	2,100
	2F	1,550	1,550	1,550	1,550	2,100	2,100
	1F	2,100	2,100	2,100	2,000	2,100	2,100
	B1	1,550	1,550	1,550	1,550	2,100	2,100
	重量(kg)	1,700	2,000	2,300	2,000	2,000	2,300
装置寸法諸元(mm)	ピット長さ:L	4,900	5,250	5,500	5,250	5,250	5,250
	柱ベース中心間: Lt	5,600	5,950	6,200	5,950	5,950	5,950
	柱中心間: P	2,350	2,450	2,550	2,450	2,450	2,550
	ピット幅: W	P×連数+400	P×連数+400	P×連数+400	P×連数+400	P×連数+400	P×連数+400
	前列ピット深さ: HpF	2,020	2,020	2,020	2,020	2,570	2,570
	後列ピット深さ: HpR	1,920	1,920	1,920	1,920	2,470	2,470
	最大高さ: Ht★	7,760	7,760	7,760	7,660	8,860	8,860
	地上部構造高さ: Hg★	6,060	6,060	6,060	5,960	7,160	7,160
	構造高さ: Hk★	8,080	8,080	8,080	7,980	9,730	9,730
	前部制限高さ: Hc★	6,500	6,500	6,500	6,500	7,600	7,600
柱荷重(kg)	A / B	2,500/5,000	2,750/5,500	3,050/6,050	2,750/5,500	2,750/5,500	3,050/6,050
	C / D	2,500/5,000	2,750/5,500	3,050/6,050	2,750/5,500	2,750/5,500	3,050/6,050
	E / F	1,650/1,300	1,800/1,450	1,950/1,600	1,800/1,450	1,800/1,450	1,950/1,600
	G / H	1,500/1,300	1,650/1,500	1,850/1,700	1,650/1,500	1,650/1,500	1,850/1,700
	呼出/格納作動時間(秒)	4F 前後	18~186/18	18~187/18	18~187/18	18~185/18	18~217/18
	3F 前後	18~164/18	18~165/18	18~180/18	18~163/18	18~188/18	18~204/18
	2F 前後	18~142/18	18~143/18	18~155/18	18~140/18	18~158/18	18~171/18
	1F 前列	18/18	18/18	18/18	18/18	18/18	18/18
	1F 後列	18~111/18	18~112/18	18~121/18	18~111/18	18~127/18	18~137/18
	B1 前後	18~146/18	18~147/18	18~160/18	18~146/18	18~174/18	18~188/18

※全長(mm)は4,700~5,300内 50mmピッチで対応可能。
 ※全幅(mm)は1,700~1,950内 50mmピッチで対応可能。
 ※全高(mm)は1,550~2,100内 50mmピッチで対応可能。
 ※作動時間については実際とは異なる場合があります。

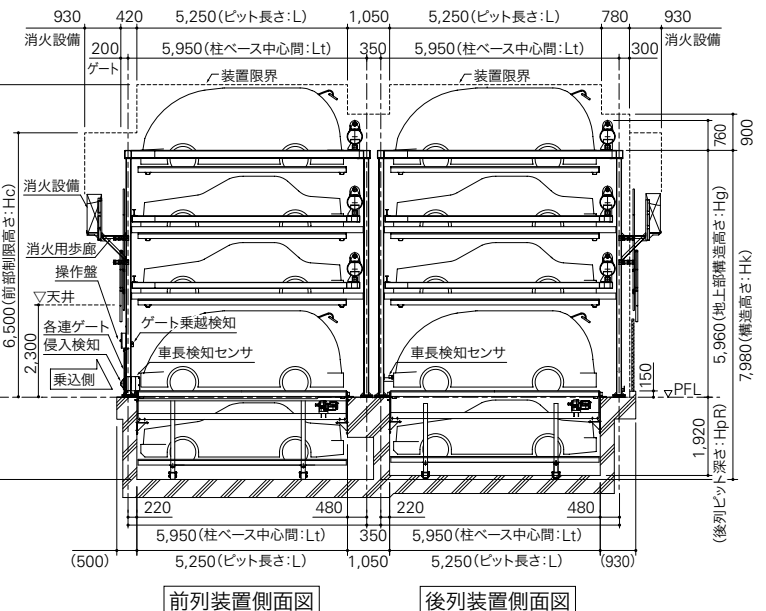
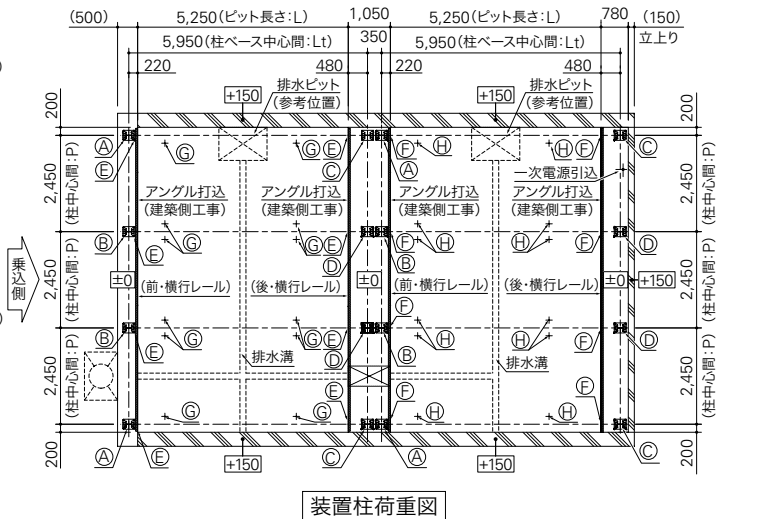

L
Z
41
W

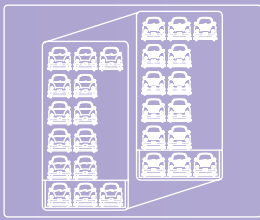

昇降横行 縦列式 ピット式6段

(地上5段・地下1段)

LZ51W

機能・特長

各連ゲート	侵入検知センサ	低騒音型 落下防止装置	入庫時の 車長検知センサ
低騒音型モータ	インバータ制御	低騒音型車輪	タッチパネル式 操作盤
電子ロックキー	亜鉛メッキ処理	ミニバン SUV対応	傾斜パレット歩廊
区画センサ	ゲート乗越センサ	EV充電対応	全幅 2,050mm対応



イメージ図

操作要領〈26番出庫例〉

- ▲ パレットの動き
- ▲ ゲートの動き

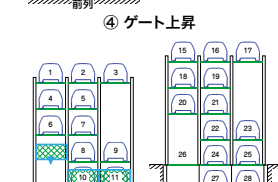
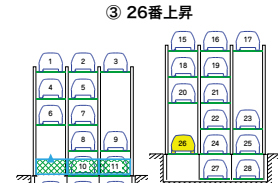
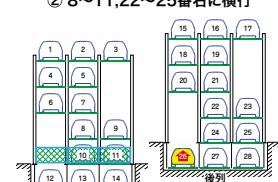
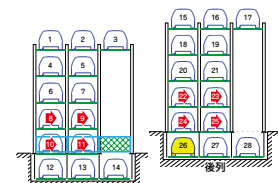
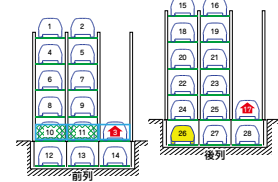

標準仕様

駆動装置	方式	地上昇降	ワイヤーロープ方式
	電動機	地上横行	ローラーチェーン方式
		地下昇降	ローラーチェーン方式
		ゲート昇降	ワイヤーロープ方式
	電源	地上昇降	2.2kWブレーキ付ギヤードモータ
地上横行		0.2kWブレーキ付ギヤードモータ	
地下昇降		2.2kWブレーキ付ギヤードモータ	
操作方法	地上昇降	0.09kWブレーキ付ギヤードモータ	
	ユニット	2連-16台	3連-28台

※最大収容台数は、タイプにより異なります。
 ※各行政により、本装置は建築物となる場合があります。
 ※本表にないスペックに付きましては、お問い合わせください。
 ※泡消火設備の場合、高さ方向はMmのバリエーション寸法となり、
 ★印の各寸法が450mm高くなります。
 ※EVコンセントは5F~B1Fに設置可能です。

参考図面

※参考図面の寸法は、装置Mの寸法になります。
 ※実際の図面とは異なる場合がございます。

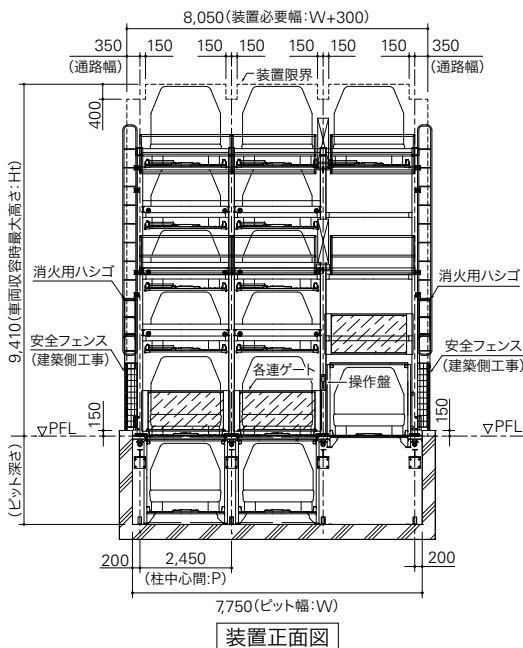
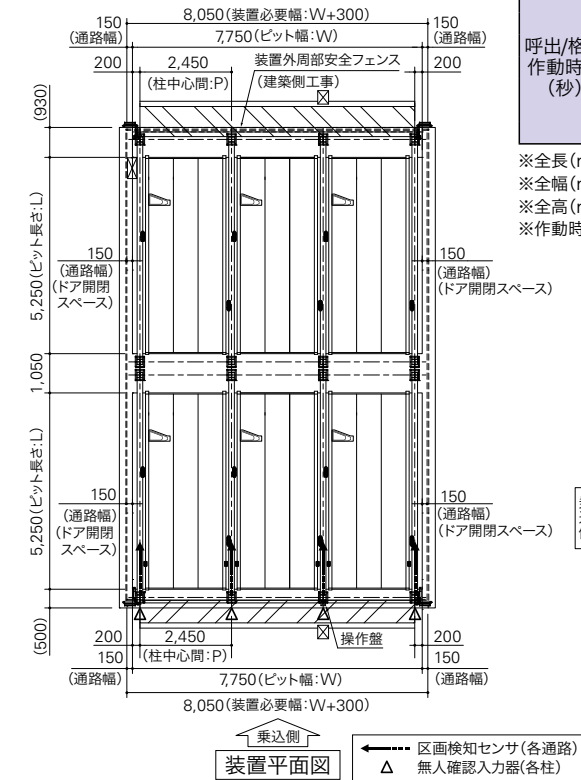

寸法表

		S	M	L	Mm	MH	ML8	
収容可能車種	全長(mm)	4,700	5,050	5,300	5,050	5,050	5,050	
	全幅(mm)	1,700	1,850	1,950	1,850	1,850	1,950	
	全高(mm)	5F	2,100	2,100	2,100	1,550	2,100	2,100
		4F	1,550	1,550	1,550	1,550	1,800	1,800
		3F	1,550	1,550	1,550	1,550	1,550	1,550
		2F	1,550	1,550	1,550	1,550	1,550	1,550
		1F	2,100	2,100	2,100	1,900	2,100	2,100
		B1	1,800	1,800	1,800	1,550	2,100	2,100
	重量(kg)	1,700	2,000	2,300	2,000	2,000	2,300	
	装置寸法諸元(mm)	ピット長さ:L	4,900	5,250	5,500	5,250	5,250	5,250
柱ベース中心間:Lt		5,600	5,950	6,200	5,950	5,950	5,950	
柱中心間:P		2,350	2,450	2,550	2,450	2,450	2,550	
ピット幅:W		P×連数+400	P×連数+400	P×連数+400	P×連数+400	P×連数+400	P×連数+400	
前列ピット深さ:HpF		2,270	2,270	2,270	2,020	2,570	2,570	
後列ピット深さ:HpR		2,170	2,170	2,170	1,920	2,470	2,470	
最大高さ:Ht★		9,410	9,410	9,410	8,660	9,660	9,660	
地上部構造高さ:Hg★		7,710	7,710	7,710	7,510	7,960	7,960	
構造高さ:Hk★		9,980	9,980	9,980	9,530	10,530	10,530	
前部制限高さ:Hc★		9,010	9,010	9,010	8,810	9,260	9,260	
柱荷重(kg)	A/B	3,300/6,600	3,650/7,300	4,050/8,000	3,650/7,300	3,650/7,300	4,050/8,000	
	C/D	3,300/6,600	3,650/7,300	4,050/8,000	3,650/7,300	3,650/7,300	4,050/8,000	
	E/F	1,650/1,300	1,800/1,450	1,950/1,600	1,800/1,450	1,800/1,450	1,950/1,600	
	G/H	1,500/1,300	1,650/1,500	1,850/1,700	1,650/1,500	1,650/1,500	1,850/1,700	
呼出/格納作動時間(秒)	5F前後	18~226/18	18~227/18	18~244/18	18~223/18	18~233/18	18~252/18	
	4F前後	18~206/18	18~207/18	18~221/18	18~203/18	18~210/18	18~227/18	
	3F前後	18~184/18	18~185/18	18~198/18	18~181/18	18~188/18	18~203/18	
	2F前後	18~162/18	18~163/18	18~175/18	18~159/18	18~166/18	18~179/18	
	1F前列	18/18	18/18	18/18	18/18	18/18	18/18	
	1F後列	18~131/18	18~132/18	18~141/18	18~130/18	18~135/18	18~145/18	
	B1前後	18~172/18	18~173/18	18~186/18	18~167/18	18~181/18	18~196/18	

※全長(mm)は4,700~5,300内 50mmピッチで対応可能。
 ※全幅(mm)は1,700~1,950内 50mmピッチで対応可能。
 ※全高(mm)は1,550~2,100内 50mmピッチで対応可能。(ただし、地上構造高さ8,000mm以下)
 ※作動時間については実際とは異なる場合があります。

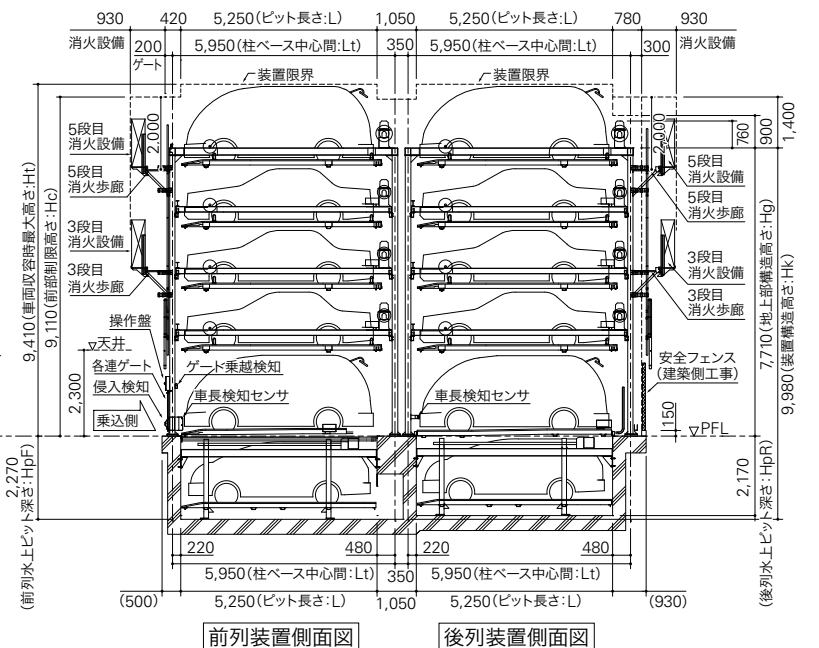
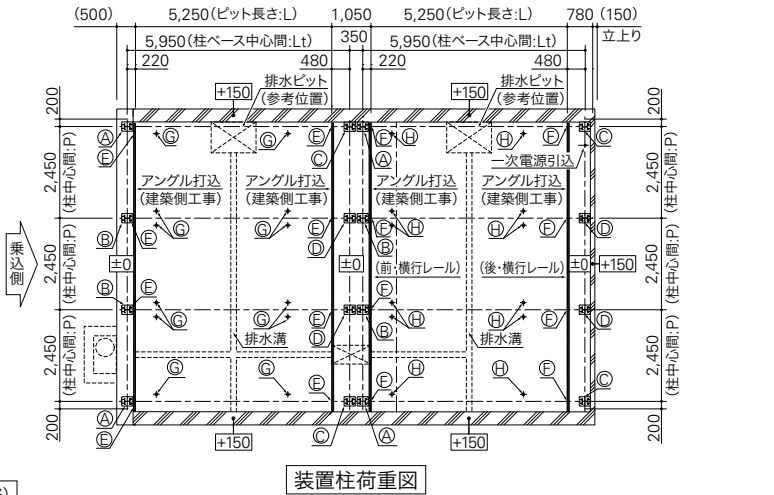

L
Z
51
W

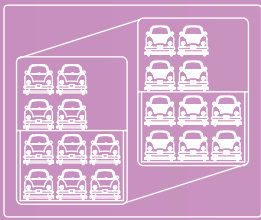

昇降横行 縦列式 ピット式4段

(地上2段・地下2段)

LZ22W

機能・特長

各連ゲート	侵入検知センサ	低騒音型 落下防止装置	入庫時の 車長検知センサ
低騒音型モータ	インバータ制御	低騒音型車輪	タッチパネル式 操作盤
電子ロックキー	亜鉛メッキ処理	ミニバン SUV対応	傾斜パレット歩廊
区画センサ	ゲート乗越センサ	EV充電対応	全幅 2,050mm対応



イメージ図

■操作要領〈18番出庫例〉

- ▲ パレットの動き
- ▲ ゲートの動き

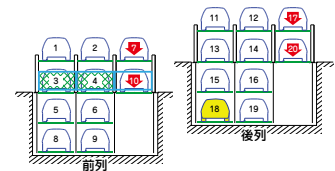

① 7・10,17・20番下降

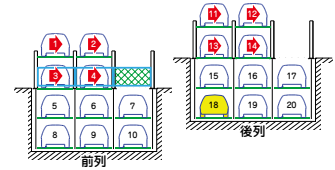

② 1~4,11~14番右に横行

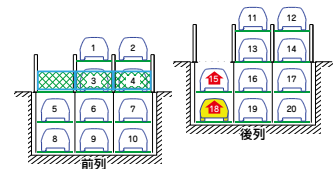

③ 15・18番上昇

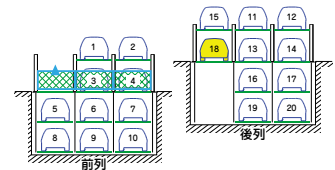

④ ゲート上昇

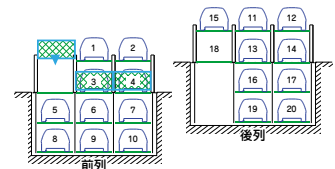

⑤ 出庫後、ゲート下降

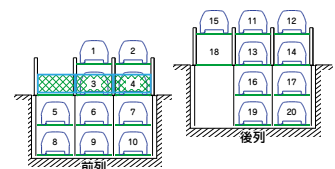

⑥ 終了

標準仕様

駆動装置	方式	地上昇降	ワイヤーロープ方式
		地上横行	ローラーチェーン方式
		地下昇降	ローラーチェーン方式
		ゲート昇降	ワイヤーロープ方式
	電動機	地上昇降	2.2kWブレーキ付ギヤードモータ
地上横行		0.2kWブレーキ付ギヤードモータ	
地下昇降		3.7kWブレーキ付ギヤードモータ	
ゲート昇降		0.09kWブレーキ付ギヤードモータ	
電源		AC200/220V 三相 50/60Hz	7.4kW(16.0kVA)
	AC100V 単相 50/60Hz	1.0kW(1.0kVA)	
操作方法	タッチパネル対話方式		
ユニット	2連-12台 3連-20台 4連-28台 5連-36台		

※各行政により、本装置は建築物となる場合がございます。
 ※本表にないスペースにつきましては、お問い合わせください。
 ※泡消火設備や目隠しルーバー等を設置する場合、★印の各寸法が200mm高くなります。
 ※防振ゴム対応の場合、仕様により★印の各寸法が異なりますので、お問い合わせください。
 ※EVコンセントは1F~B2Fで設置可能です。

参考図面

※参考図面の寸法は、装置Mの寸法になります。
 ※実際の図面とは異なる場合がございます。

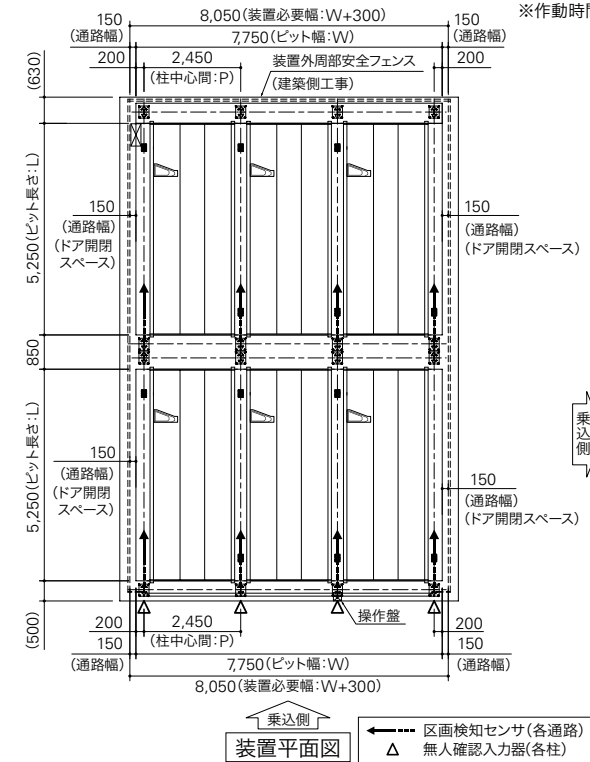

装置平面図

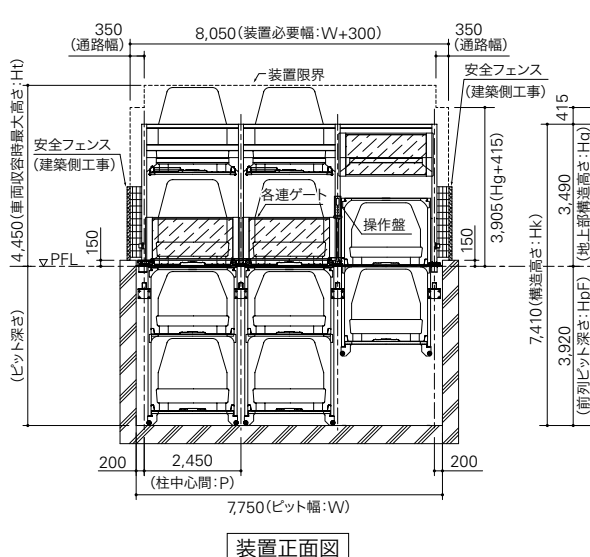

装置正面図

寸法表

	S	M	L	MH	MLH	
収容可能車諸元	全長(mm)	4,700	5,050	5,300	5,050	5,050
	全幅(mm)	1,700	1,850	1,950	1,850	1,950
全高(mm)	2F	2,100	2,100	2,100	2,100	2,100
	1F	2,100	2,100	2,100	2,100	2,100
	B1	1,550	1,550	1,550	2,100	2,100
	B2	1,800	1,800	1,800	2,100	2,100
	重量(kg)	1,700	2,000	2,300	2,000	2,300
装置寸法諸元(mm)	ピット長さ:L	4,900	5,250	5,500	5,250	5,250
	柱ベース中心間:Lt	5,400	5,750	6,000	5,750	5,750
	柱中心間:P	2,350	2,450	2,550	2,450	2,550
	ピット幅:W	P×連数+400	P×連数+400	P×連数+400	P×連数+400	P×連数+400
	前列ピット深さ:H _{pF}	3,920	3,920	3,920	4,770	4,770
	後列ピット深さ:H _{pR}	3,820	3,820	3,820	4,670	4,670
	最大高さ:H _t ★	4,450	4,450	4,450	4,550	4,450
	地上部構造高さ:H _g ★	3,490	3,490	3,490	3,490	3,490
	構造高さ:H _k ★	7,410	7,410	7,410	8,260	8,260
	柱荷重(kg)	A/B	850/1,700	1,000/2,000	1,150/2,300	1,000/2,000
C/D		850/1,700	1,000/2,000	1,150/2,300	1,000/2,000	1,150/2,300
E/F		2,850/2,500	3,150/2,800	3,450/3,100	3,150/2,800	3,450/3,100
G/H		2,250/1,950	2,450/2,250	2,700/2,550	2,450/2,250	2,700/2,550
呼出/格納作動時間(秒)		2F 前後	18~139/18	18~140/18	18~151/18	18~155/18
	1F 前列	18/18	18/18	18/18	18/18	18/18
	1F 後列	18~108/18	18~109/18	18~117/18	18~124/18	18~131/18
	B1 前後	18~145/18	18~146/18	18~158/18	18~171/18	18~180/18
	B2 前後	18~180/18	18~181/18	18~196/18	18~211/18	18~224/18

※全長(mm)は4,700~5,300内 50mmピッチで対応可能。
 ※全幅(mm)は1,700~1,950内 50mmピッチで対応可能。
 ※全高(mm)は1,550~2,100内 50mmピッチで対応可能。
 ※作動時間については実際とは異なる場合があります。

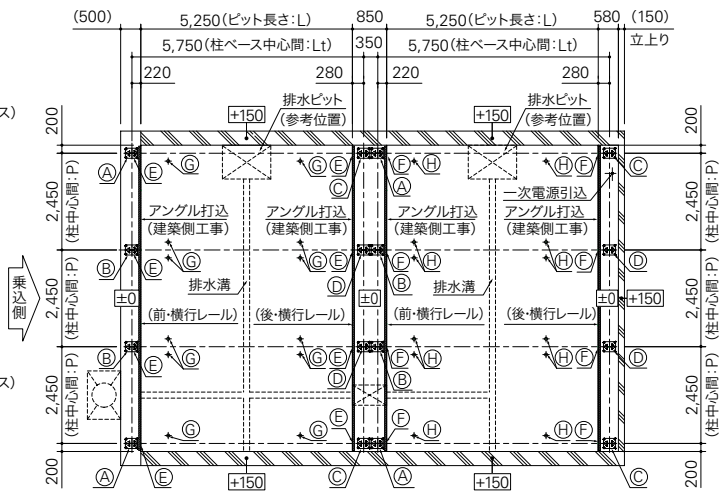

装置柱荷重図

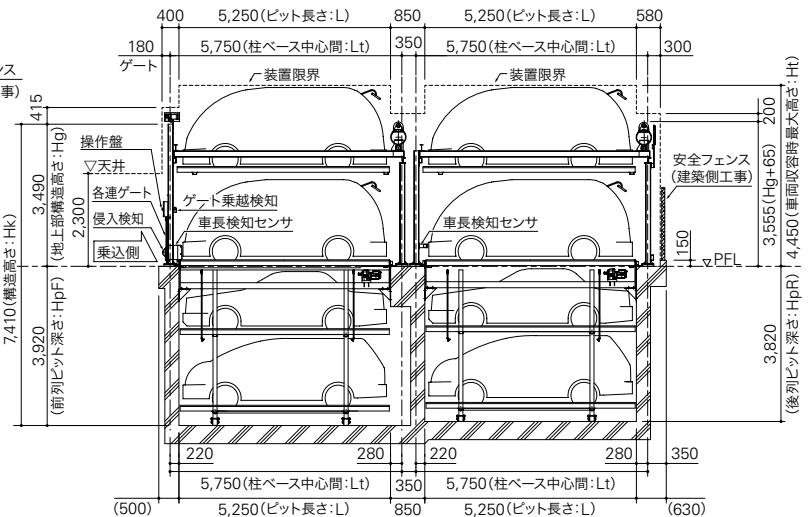

前列装置側面図

後列装置側面図

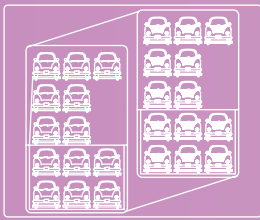

昇降横行 縦列式 ピット式5段

(地上3段・地下2段)

LZ32W

機能・特長

各連ゲート	侵入検知センサ	低騒音型 落下防止装置	入庫時の 車長検知センサ
低騒音型モータ	インバータ制御	低騒音型車輪	タッチパネル式 操作盤
電子ロックキー	亜鉛メッキ処理	ミニバン SUV対応	傾斜パレット歩廊
区画センサ	ゲート乗越センサ	EV充電対応	全幅 2,050mm対応



イメージ図

操作要領〈24番出庫例〉

- ▲ パレットの動き
- ▲ ゲートの動き

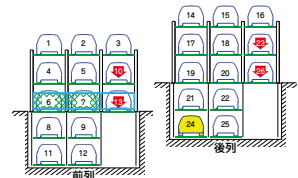

① 10・13・23・26番下降

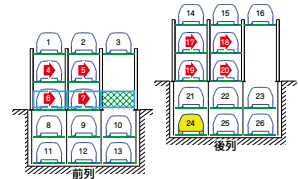

② 4～7, 17～20番右に横行

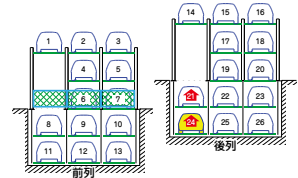

③ 21, 24番上昇

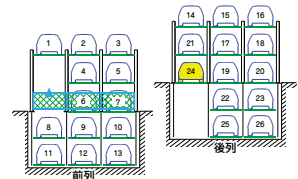

④ ゲート上昇

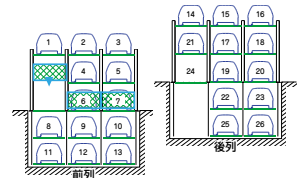

⑤ 出庫後、ゲート下降

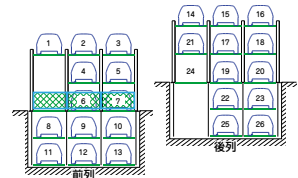

⑥ 終了

標準仕様

駆動装置	方式	地上昇降	ワイヤーロープ方式
	電動機	地上横行	ローラーチェーン方式
		地下昇降	ローラーチェーン方式
		ゲート昇降	ワイヤーロープ方式
		地上昇降	2.2kWブレーキ付ギヤードモータ
		地上横行	0.2kWブレーキ付ギヤードモータ
		地下昇降	3.7kWブレーキ付ギヤードモータ
電源	AC200/220V 三相 50/60Hz	7.4kW(16.0kVA)	
	AC100V 单相 50/60Hz	1.0kW(1.0kVA)	
操作方法	タッチパネル対話方式		
ユニット	2連-16台	3連-26台	4連-36台

※最大収容台数は、タイプにより異なります。
 ※各行政により、本装置は建築物となる場合がございます。
 ※本表にないスペックに付きましては、お問い合わせください。
 ※泡消火設備の場合★印の各寸法が200mm高くなります。
 ※EVコンセントは3F~B2Fまで設置可能です。

参考図面

※参考図面の寸法は、装置M8の寸法になります。
 ※実際の図面とは異なる場合がございます。

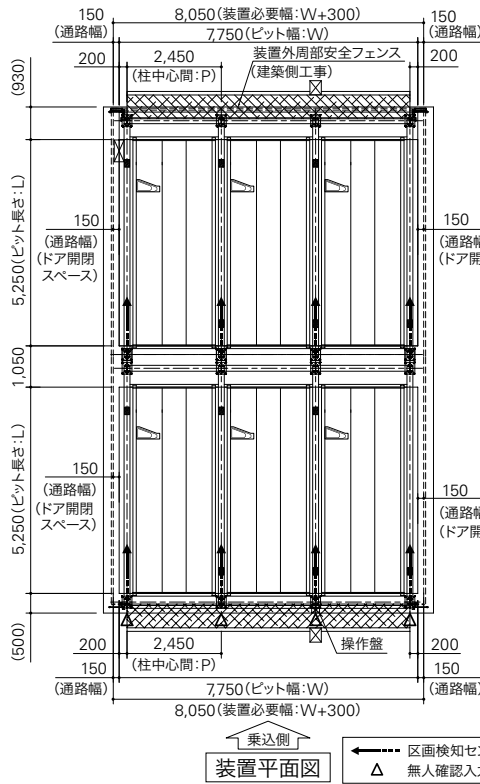

装置平面図

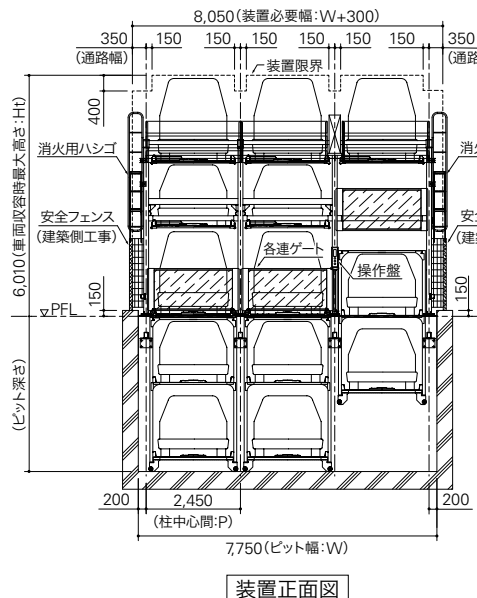

装置正面図

寸法表

		S	M	L	M8	MH	MLH	
収容可能車諸元	全長(mm)	4,700	5,050	5,300	5,050	5,050	5,050	
	全幅(mm)	1,700	1,850	1,950	1,850	1,850	1,950	
	全高(mm)	3F	2,100	2,100	2,100	2,100	2,100	2,100
		2F	1,550	1,550	1,550	1,550	2,100	2,100
		1F	2,100	2,100	2,100	2,000	2,100	2,100
		B1	1,550	1,550	1,550	1,550	2,100	2,100
		B2	1,800	1,800	1,800	1,550	2,100	2,100
	重量(kg)	1,700	2,000	2,300	2,000	2,000	2,300	
	ビット長さ:L	4,900	5,250	5,500	5,250	5,250	5,250	
	柱ベース中心間: Lt	5,600	5,950	6,200	5,950	5,950	5,950	
柱中心間: P	2,350	2,450	2,550	2,450	2,450	2,550		
装置寸法諸元(mm)	ビット幅: W	P×連数+400	P×連数+400	P×連数+400	P×連数+400	P×連数+400	P×連数+400	
	前列ビット深さ: HpF	3,920	3,920	3,920	3,670	4,770	4,770	
	後列ビット深さ: HpR	3,820	3,820	3,820	3,570	4,670	4,670	
	最大高さ: Ht★	6,110	6,110	6,110	6,010	6,760	6,760	
	地上部構造高さ: Hg★	4,410	4,410	4,410	4,310	5,060	5,060	
	構造高さ: Hk★	8,330	8,330	8,330	7,980	9,830	9,830	
	柱荷重(kg)	A/B	1,700/3,400	1,850/3,700	2,050/4,100	1,850/3,700	1,850/3,700	2,050/4,100
		C/D	1,700/3,400	1,850/3,700	2,050/4,100	1,850/3,700	1,850/3,700	2,050/4,100
		E/F	2,850/2,500	3,150/2,800	3,450/3,100	3,150/2,800	3,150/2,800	3,450/3,100
		G/H	2,250/1,950	2,450/2,250	2,700/2,550	2,450/2,250	2,450/2,250	2,700/2,550
呼出/格納作動時間(秒)		3F 前後	18~161/18	18~162/18	18~176/18	18~157/18	18~185/18	18~200/18
	2F 前後	18~139/18	18~140/18	18~151/18	18~135/18	18~155/18	18~167/18	
	1F 前列	18/18	18/18	18/18	18/18	18/18	18/18	
	1F 後列	18~108/18	18~109/18	18~117/18	18~105/18	18~124/18	18~133/18	
	B1 前後	18~145/18	18~146/18	18~158/18	18~142/18	18~171/18	18~184/18	
	B2 前後	18~180/18	18~181/18	18~196/18	18~173/18	18~211/18	18~228/18	

※全長(mm)は4,700~5,300内 50mmピッチで対応可能。
 ※全幅(mm)は1,700~1,950内 50mmピッチで対応可能。
 ※全高(mm)は1,550~2,100内 50mmピッチで対応可能。
 ※作動時間については実際とは異なる場合があります。

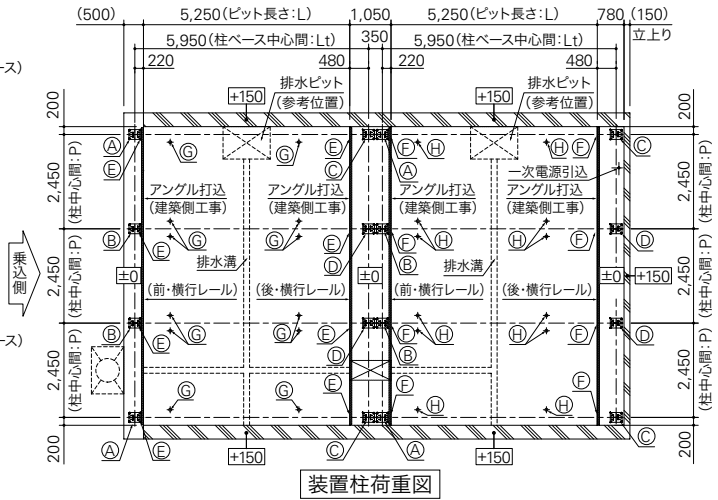

装置柱荷重図

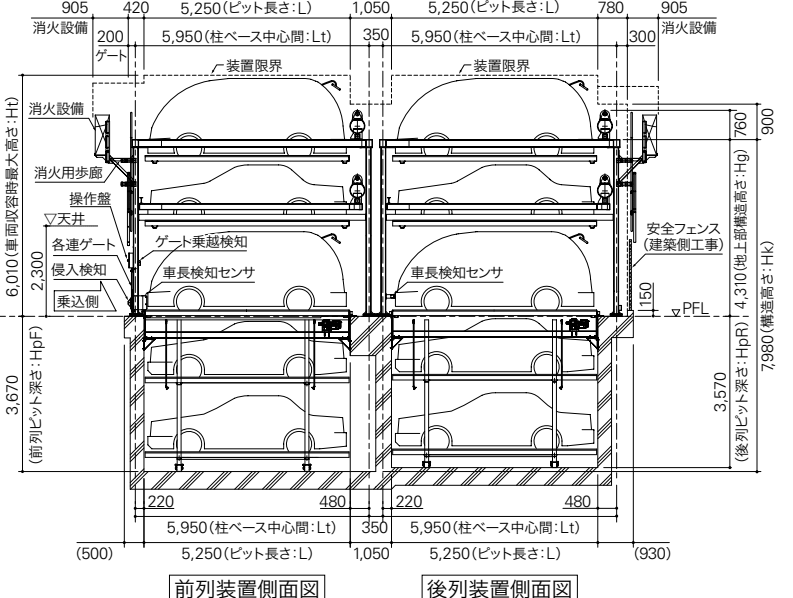

前列装置側面図

後列装置側面図



昇降横行 縦列式 ピット式6段

(地上4段・地下2段)

LZ42W

機能・特長

各連ゲート	侵入検知センサ	低騒音型 落下防止装置	入庫時の 車長検知センサ
低騒音型モータ	インバータ制御	低騒音型車輪	タッチパネル式 操作盤
電子ロックキー	亜鉛メッキ処理	ミニバン SUV対応	傾斜パレット歩廊
区画センサ	ゲート乗越センサ	EV充電対応	全幅 2,050mm対応



イメージ図

操作要領〈28番出庫例〉

- ▲ パレットの動き
- ▲ ゲートの動き

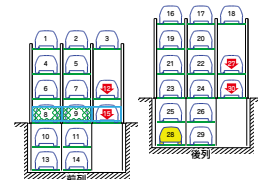

① 12・15, 27・30番下降

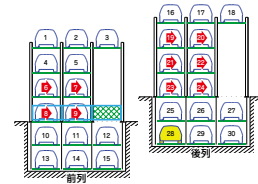

② 6~9, 19~24番右に横行

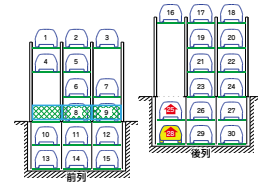

③ 25, 28番上昇

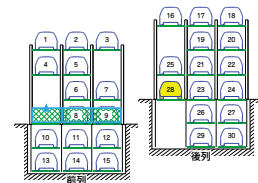

④ ゲート上昇

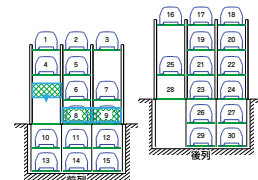

⑤ 出庫後、ゲート下降

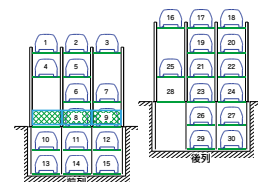

⑥ 終了

標準仕様

駆動装置	方式	地上昇降	ワイヤーロープ方式
	電動機	地上横行	ローラーチェーン方式
		地下昇降	ローラーチェーン方式
		ゲート昇降	ワイヤーロープ方式
		地上昇降	2.2kWブレーキ付ギヤードモータ
		地上横行	0.2kWブレーキ付ギヤードモータ
		地下昇降	3.7kWブレーキ付ギヤードモータ
電源	AC200/220V 三相 50/60Hz	7.4kW(16.0kVA)	
	AC100V 単相 50/60Hz	1.0kW(1.0kVA)	
操作方法	タッチパネル対話方式		
ユニット	2連-18台	3連-30台	

※最大収容台数は、タイプにより異なります。
 ※各行政により、本装置は建築物となる場合がございます。
 ※本表にないスペックに付きましては、お問い合わせください。
 ※泡消火設備の場合★印の各寸法が400mm高くなります。
 ※EVコンセントは4F~B2Fに設置可能です。

参考図面

※参考図面の寸法は、装置Mの寸法になります。
 ※実際の図面とは異なる場合がございます。

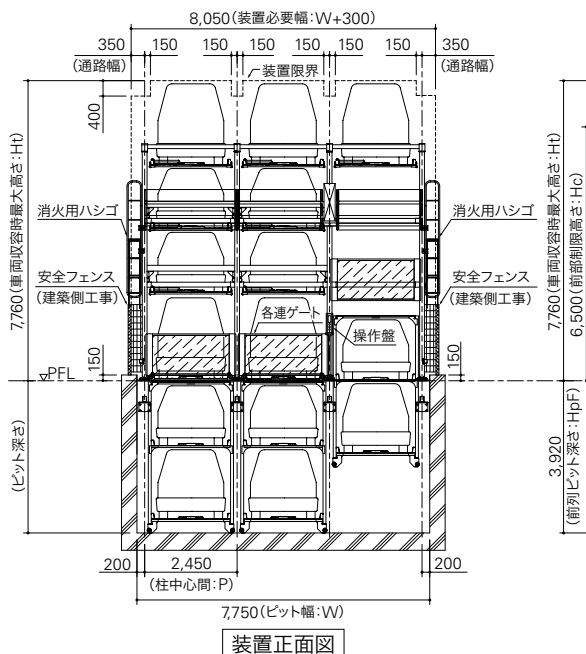
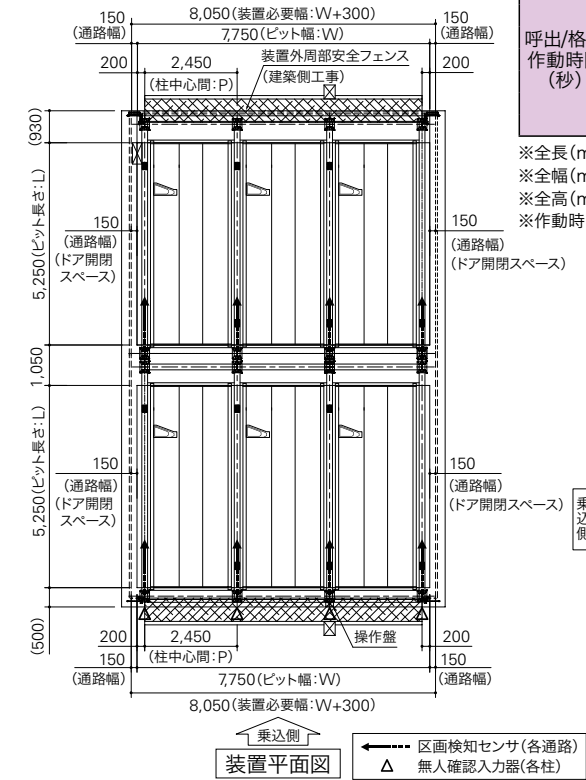

寸法表

		S	M	L	MH	MLH
収容可能車諸元	全長(mm)	4,700	5,050	5,300	5,050	5,050
	全幅(mm)	1,700	1,850	1,950	1,850	1,950
全高(mm)	4F	2,100	2,100	2,100	2,100	2,100
	3F	1,550	1,550	1,550	2,100	2,100
	2F	1,550	1,550	1,550	2,100	2,100
	1F	2,100	2,100	2,100	2,100	2,100
	B1	1,550	1,550	1,550	2,100	2,100
	B2	1,800	1,800	1,800	2,100	2,100
	重量(kg)	1,700	2,000	2,300	2,000	2,300
装置寸法諸元(mm)	ピット長さ:L	4,900	5,250	5,500	5,250	5,250
	柱ベース中心間:Lt	5,600	5,950	6,200	5,950	5,950
	柱中心間:P	2,350	2,450	2,550	2,450	2,550
	ピット幅:W	P×連数+400	P×連数+400	P×連数+400	P×連数+400	P×連数+400
	前列ピット深さ:HpF	3,920	3,920	3,920	4,770	4,770
	後列ピット深さ:HpR	3,820	3,820	3,820	4,670	4,670
	最大高さ:Ht★	7,760	7,760	7,760	8,860	8,860
	地上部構造高さ:Hg★	6,060	6,060	6,060	7,160	7,160
	構造高さ:Hk★	9,980	9,980	9,980	11,930	11,930
	前部制限高さ:Hc★	6,500	6,500	6,500	7,600	7,600
柱荷重(kg)	A/B	2,500/5,000	2,750/5,500	3,050/6,050	2,750/5,500	3,050/6,050
	C/D	2,500/5,000	2,750/5,500	3,050/6,050	2,750/5,500	3,050/6,050
	E/F	2,850/2,500	3,150/2,800	3,450/3,100	3,150/2,800	3,450/3,100
	G/H	2,250/1,950	2,450/2,250	2,700/2,550	2,450/2,250	2,700/2,550
	呼出/格納作動時間(秒)	4F前後	18~186/18	18~187/18	18~204/18	18~217/18
	3F前後	18~164/18	18~165/18	18~180/18	18~188/18	18~204/18
	2F前後	18~142/18	18~143/18	18~155/18	18~158/18	18~171/18
	1F前列	18/18	18/18	18/18	18/18	18/18
	1F後列	18~111/18	18~112/18	18~121/18	18~127/18	18~137/18
	B1前後	18~148/18	18~149/18	18~160/18	18~174/18	18~188/18
	B2前後	18~183/18	18~184/18	18~200/18	18~214/18	18~230/18

※全長(mm)は4,700~5,300内 50mmピッチで対応可能。
 ※全幅(mm)は1,700~1,950内 50mmピッチで対応可能。
 ※全高(mm)は1,550~2,100内 50mmピッチで対応可能。
 ※作動時間については実際とは異なる場合があります。

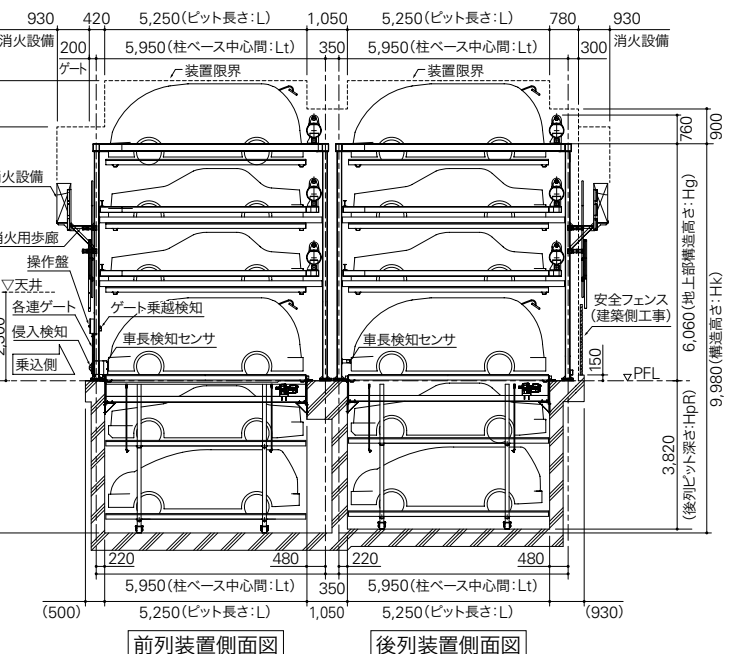
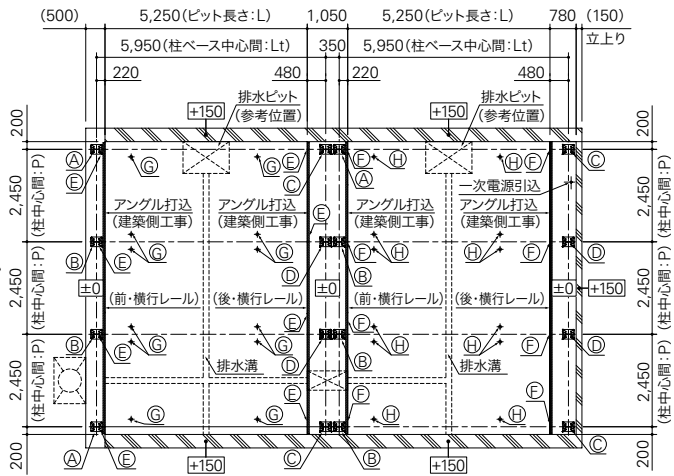

L
42
W



昇降横行 縦列式 ピット式7段

(地上5段・地下2段)

LZ52W

機能・特長

各連ゲート	侵入検知センサ	低騒音型 落下防止装置	入庫時の 車長検知センサ
低騒音型モータ	インバータ制御	低騒音型車輪	タッチパネル式 操作盤
電子ロックキー	亜鉛メッキ処理	ミニバン SUV対応	傾斜パレット歩廊
区画センサ	ゲート乗越センサ	EV充電対応	全幅 2,050mm対応



イメージ図

操作要領 (32番出庫例)

- ▲ パレットの動き
- ▲ ゲートの動き

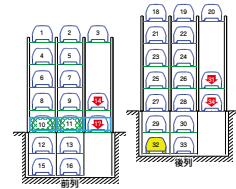

① 14・17,31・34番下降

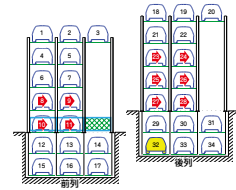

② 8~11,23~28番右に横行

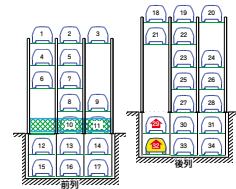

③ 29,32番上昇

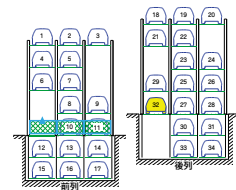

④ ゲート上昇

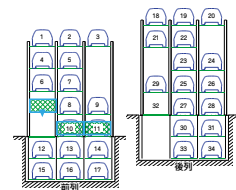

⑤ 出庫後、ゲート下降

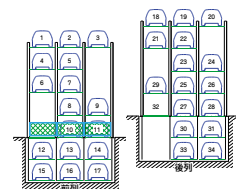

⑥ 終了

標準仕様

駆動装置	方式	地上昇降	ワイヤーロープ方式
	電動機	地上横行	ローラーチェーン方式
		地下昇降	ローラーチェーン方式
		ゲート昇降	ワイヤーロープ方式
		地上昇降	2.2kWブレーキ付ギヤードモータ
		地上横行	0.2kWブレーキ付ギヤードモータ
地下昇降		3.7kWブレーキ付ギヤードモータ	
電源	AC200/220V 三相 50/60Hz	7.4kW(16.0kVA)	
	AC100V 単相 50/60Hz	1.0kW(1.0kVA)	
操作方法	タッチパネル対話方式		
ユニット	2連-20台	3連-34台	

※最大収容台数は、タイプにより異なります。
 ※各行政により、本装置は建築物となる場合がございます。
 ※本表にないスペックに付きましては、お問い合わせください。
 ※泡消火設備の場合、高さ方向はMmのバリエーション寸法となり、
 ★印の各寸法が450mm高くなります。
 ※EVコンセントは5F~B2Fに設置可能です。

参考図面

※参考図面の寸法は、装置Mの寸法になります。
 ※実際の図面とは異なる場合がございます。

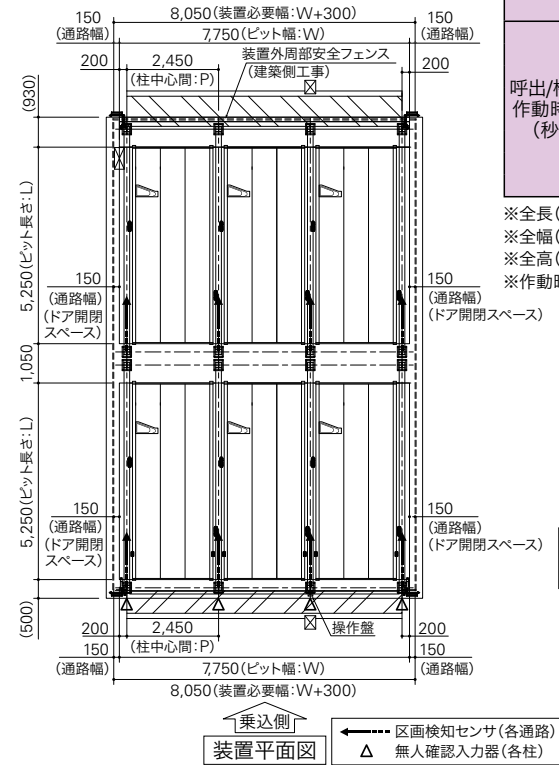

寸法表

		S	M	L	Mm	ML8	
収容可能車種元	全長(mm)	4,700	5,050	5,300	5,050	5,050	
	全幅(mm)	1,700	1,850	1,950	1,850	1,950	
	全高(mm)	5F	2,100	2,100	2,100	1,550	2,100
		4F	1,550	1,550	1,550	1,550	1,800
		3F	1,550	1,550	1,550	1,550	1,550
		2F	1,550	1,550	1,550	1,550	1,550
		1F	2,100	2,100	2,100	1,900	2,100
		B1	1,800	1,800	1,800	1,800	2,100
	B2	1,800	1,800	1,800	1,800	2,100	
	重量(kg)	1,700	2,000	2,300	2,000	2,300	
装置寸法諸元(mm)	ピット長さ:L	4,900	5,250	5,500	5,250	5,250	
	柱ベース中心間:Lt	5,600	5,950	6,200	5,950	5,950	
	柱中心間:P	2,350	2,450	2,550	2,450	2,550	
	ピット幅:W	P×連数+400	P×連数+400	P×連数+400	P×連数+400	P×連数+400	
	前列ピット深さ:HpF	4,170	4,170	4,170	4,170	4,770	
	後列ピット深さ:HpR	4,070	4,070	4,070	4,070	4,670	
	最大高さ:Ht★	9,410	9,410	9,410	8,660	9,660	
	地上部構造高さ:Hg★	7,710	7,710	7,710	7,510	7,960	
	構造高さ:Hk★	11,880	11,880	11,880	11,680	12,730	
	前部制限高さ:Hc★	9,010	9,010	9,010	8,810	9,260	
柱荷重(kg)	A/B	3,300/6,600	3,650/7,300	4,050/8,000	3,650/7,300	4,050/8,000	
	C/D	3,300/6,600	3,650/7,300	4,050/8,000	3,650/7,300	4,050/8,000	
	E/F	2,850/2,500	3,150/2,800	3,450/3,100	3,150/2,800	3,450/3,100	
	G/H	2,250/1,950	2,450/2,250	2,700/2,550	2,450/2,250	2,700/2,550	
	呼出/格納作動時間(秒)	5F 前後	18~226/18	18~227/18	18~244/18	18~223/18	18~252/18
4F 前後		18~206/18	18~207/18	18~221/18	18~203/18	18~227/18	
3F 前後		18~184/18	18~185/18	18~198/18	18~181/18	18~203/18	
2F 前後		18~162/18	18~163/18	18~175/18	18~159/18	18~179/18	
1F 前列		18/18	18/18	18/18	18/18	18/18	
1F 後列		18~131/18	18~132/18	18~141/18	18~130/18	18~145/18	
B1 前後		18~172/18	18~173/18	18~186/18	18~171/18	18~196/18	
B2 前後		18~207/18	18~208/18	18~223/18	18~206/18	18~240/18	

※全長(mm)は4,700~5,300内 50mmピッチで対応可能。
 ※全幅(mm)は1,700~1,950内 50mmピッチで対応可能。
 ※全高(mm)は1,550~2,100内 50mmピッチで対応可能。(ただし、地上構造高さ8,000mm以下)
 ※作動時間については実際とは異なる場合があります。

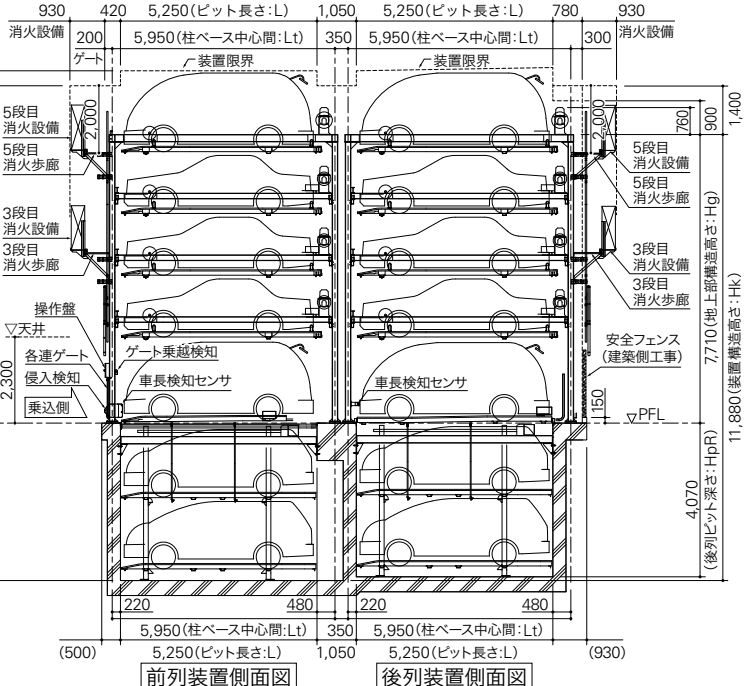
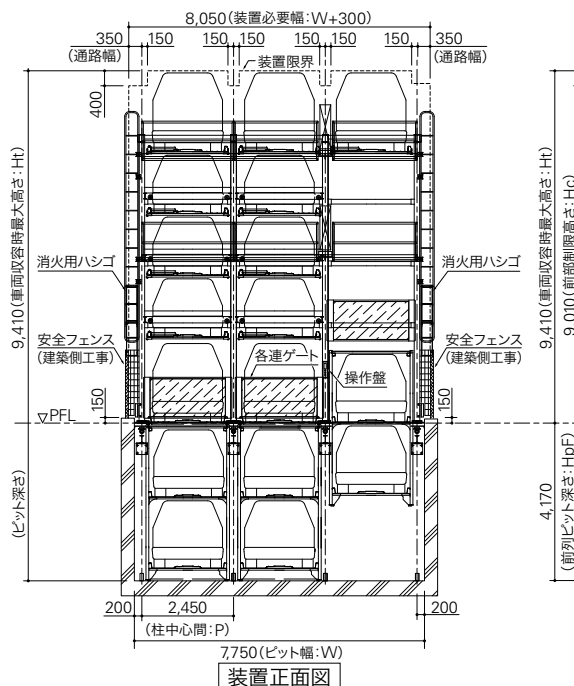
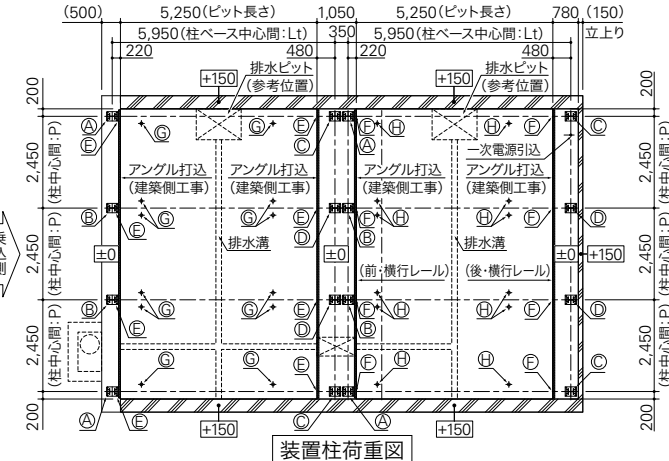

L
Z
5
W

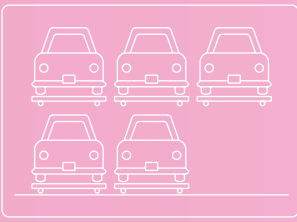

昇降横行式 地上式2段

(地上2段)

LTZ20

機能・特長

各連ゲート	侵入検知センサ	低騒音型 落下防止装置	入庫時の 車長検知センサ
低騒音型モータ	インバータ制御	低騒音型車輪	タッチパネル式 操作盤
電子ロックキー	亜鉛メッキ処理	ミニバン SUV対応	区画センサ
ゲート乗越センサ	EV充電対応	全幅 2,050mm対応	



イメージ図

■操作要領 (1番出庫例)

- ▲ バレットの動き
- ▲ ゲートの動き

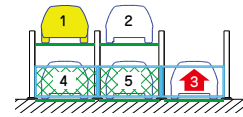

① 3番上昇

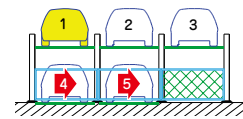

② 4,5番右に横行

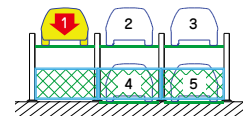

③ 1番下降

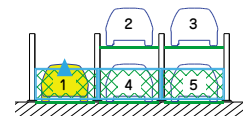

④ ゲート上昇

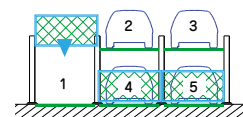

⑤ 出庫後、ゲート下降

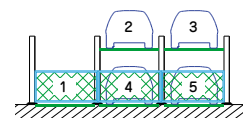

⑥ 終了

標準仕様

駆動装置	方式	地上昇降	ワイヤーロープ方式
		地上横行	ローラーチェーン方式
		ゲート昇降	ワイヤーロープ方式
	電動機	地上昇降	2.2kWブレーキ付ギヤードモータ
		地上横行	0.2kWブレーキ付ギヤードモータ
		ゲート昇降	0.09kWブレーキ付ギヤードモータ
電源	AC200/220V 三相 50/60Hz	2.2kW(5.0kVA)	
	AC100V 単相 50/60Hz	1.0kW(1.0kVA)	
操作方法	タッチパネル対話方式		
ユニット	2連-3台	3連-5台	4連-7台
	5連-9台	6連-11台	7連-13台
	8連-15台		

※本表にないスペックに付きましては、お問い合わせください。
 ※EVコンセントは2F・1Fに設置可能です。

寸法表

		S	M	L	Mm	ML
収容可能車諸元	全長(mm)	4,700	5,050	5,300	5,050	5,050
	全幅(mm)	1,700	1,850	1,950	1,850	1,950
装置寸法諸元(mm)	全高(mm)	2F	2,100	2,100	2,100	1,550
		1F	2,100	2,100	2,100	1,900
	重量(kg)	2F	1,700	2,000	2,300	2,000
		1F	1,700	2,200	2,300	2,200
基礎外形長さ:Lk		5,650	6,000	6,250	6,000	6,000
柱基準間:Lt		5,200	5,550	5,800	5,550	5,550
柱中心間:P		2,300	2,400	2,500	2,400	2,500
基礎外形幅:Wk	P×連数+600	P×連数+600	P×連数+600	P×連数+600	P×連数+600	P×連数+600
最大高さ:Ht		4,435	4,435	4,435	3,685	4,435
構造高さ:Hk		2,735	2,735	2,735	2,735	2,735
前部制限高さ:Hc		3,700	3,700	3,700	3,500	3,700
柱荷重	A(kg)	1,000	1,050	1,150	1,050	1,150
	B(kg)	2,000	2,100	2,300	2,100	2,300
	C/D(kg/m)	700/510	760/550	790/570	760/550	790/570
呼出/格納	2F	18~98/18	18~99/18	18~106/18	18~95/18	18~106/18
作動時間(秒)	1F	18/18	18/18	18/18	18/18	18/18

※全長(mm)は4,700~5,300内 50mmピッチで対応可能。
 ※全幅(mm)は1,700~1,950内 50mmピッチで対応可能。
 ※全高(mm)は1,550~2,100内 50mmピッチで対応可能。
 ※作動時間については実際とは異なる場合があります。

参考図面

※参考図面の寸法は、装置Mの寸法になります。
 ※実際の図面とは異なる場合がございます。

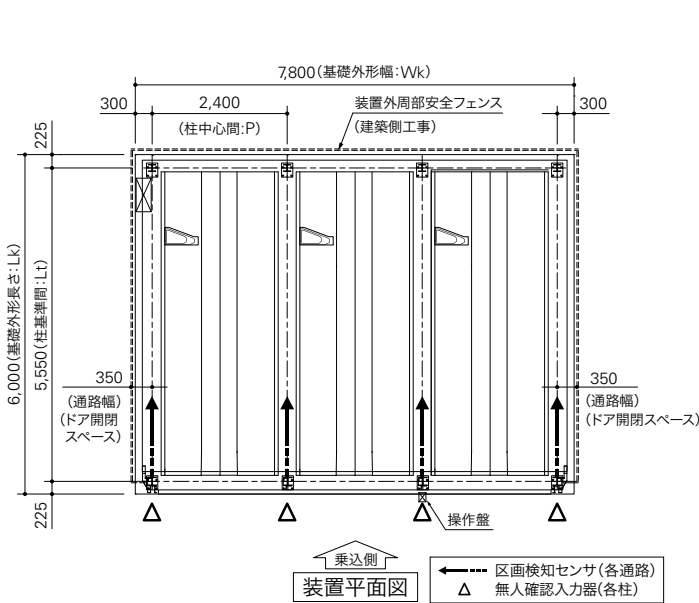

装置平面図

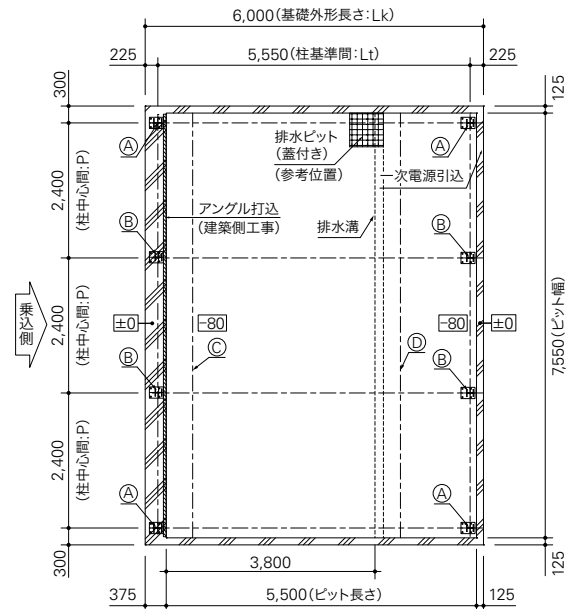

装置柱荷重図

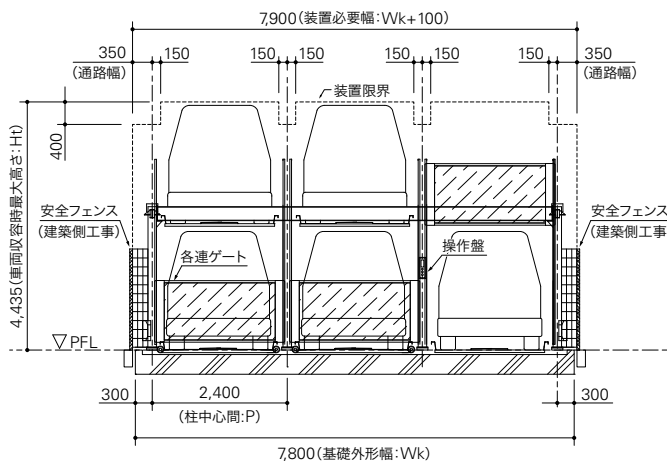

装置正面図

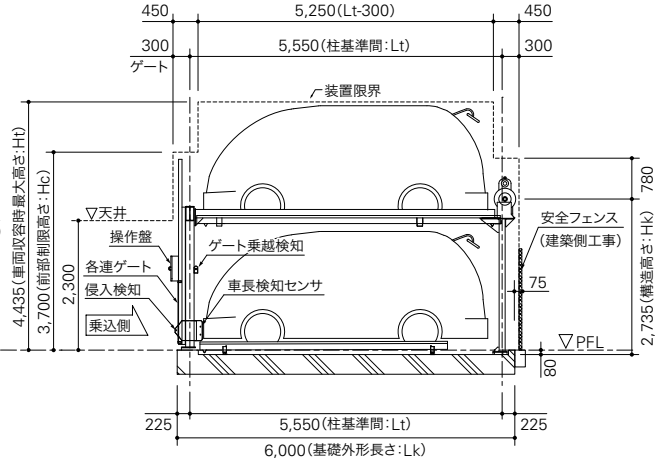

装置側面図

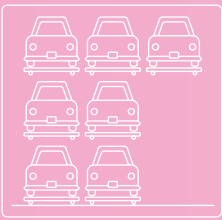

昇降横行式 地上式3段

(地上3段)

LZ30

機能・特長

各連ゲート	侵入検知センサ	低騒音型 落下防止装置	入庫時の 車長検知センサ
低騒音型モータ	インバータ制御	低騒音型車輪	タッチパネル式 操作盤
電子ロックキー	亜鉛メッキ処理	ミニバン SUV対応	傾斜パレット
区画センサ	ゲート乗越センサ	EV充電対応	全幅 2,050mm対応



イメージ図

操作要領 (1番出庫例)

- ▲ パレットの動き
- ▲ ゲートの動き

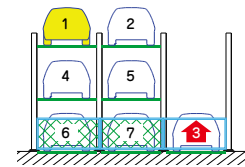

① 3番上昇

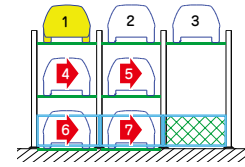

② 4~7番右に横行

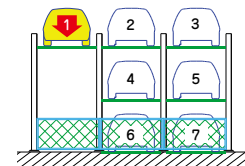

③ 1番下降

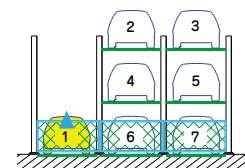

④ ゲート上昇

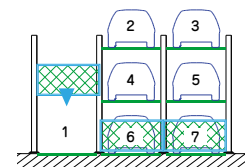

⑤ 出庫後、ゲート下降

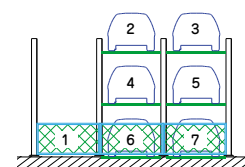

⑥ 終了

標準仕様

駆動装置	方式	地上昇降	ワイヤーロープ方式	
		地上横行	ローラーチェーン方式	
		ゲート昇降	ワイヤーロープ方式	
	電動機	地上昇降	2.2kWブレーキ付ギヤードモータ	
		地上横行	0.2kWブレーキ付ギヤードモータ	
		ゲート昇降	0.09kWブレーキ付ギヤードモータ	
電源	AC200/220V 三相 50/60Hz		2.2kW(5.0kVA)	
			2.4kW(6.0kVA) 7連	
			2.8kW(7.0kVA) 8連	
	AC100V 単相 50/60Hz		1.0kW(1.0kVA)	
操作方法	タッチパネル対話方式			
ユニット		2連-4台	3連-7台	4連-10台
		5連-13台	6連-16台	7連-19台
		8連-22台		

※本表にないスペックに付きましては、お問い合わせください。
 ※泡消火設備の場合★印の各寸法が200mm高くなります。
 ※EVコンセントは3F~1Fに設置可能です。

寸法表

		S	M	L	Mm	MH	MLH
収容可能車諸元	全長(mm)	4,700	5,050	5,300	5,050	5,050	5,050
	全幅(mm)	1,700	1,850	1,950	1,850	1,850	1,950
全高(mm)	3F	2,100	2,100	2,100	1,550	2,100	2,100
	2F	1,550	1,550	1,550	1,550	2,100	2,100
	1F	2,100	2,100	2,100	1,900	2,100	2,100
	重量(kg)	3F,2F	1,700	2,000	2,300	2,000	2,300
	1F	1,700	2,200	2,300	2,200	2,300	
装置寸法諸元	基礎外形長さ:Lk	6,200	6,550	6,800	6,550	6,550	6,550
	柱ベース中心間:Lt	5,600	5,950	6,200	5,950	5,950	5,950
	柱中心間:P	2,300	2,400	2,500	2,400	2,400	2,500
基礎外形幅:Wk	P×連数+600	P×連数+600	P×連数+600	P×連数+600	P×連数+600	P×連数+600	P×連数+600
	最大高さ:Ht★	6,110	6,110	6,110	5,360	6,660	6,660
	構造高さ:Hk★	4,410	4,410	4,410	4,210	4,960	4,960
柱荷重	A/B(kg)	1,700/3,400	1,850/3,700	2,050/4,100	1,850/3,700	1,850/3,700	2,050/4,100
	C/D(kg/m)	700/510	760/550	790/570	760/550	760/550	790/570
呼出/格納 作動時間(秒)	3F	18~142/18	18~143/18	18~156/18	18~139/18	18~159/18	18~172/18
	2F	18~120/18	18~121/18	18~131/18	18~117/18	18~129/18	18~139/18
	1F	18/18	18/18	18/18	18/18	18/18	18/18

※全長(mm)は4,700~5,300内 50mmピッチで対応可能。
 ※全幅(mm)は1,700~1,950内 50mmピッチで対応可能。
 ※全高(mm)は1,550~2,100内 50mmピッチで対応可能。
 ※作動時間については実際とは異なる場合があります。

参考図面

※参考図面の寸法は、装置Mの寸法になります。
 ※実際の図面とは異なる場合がございます。

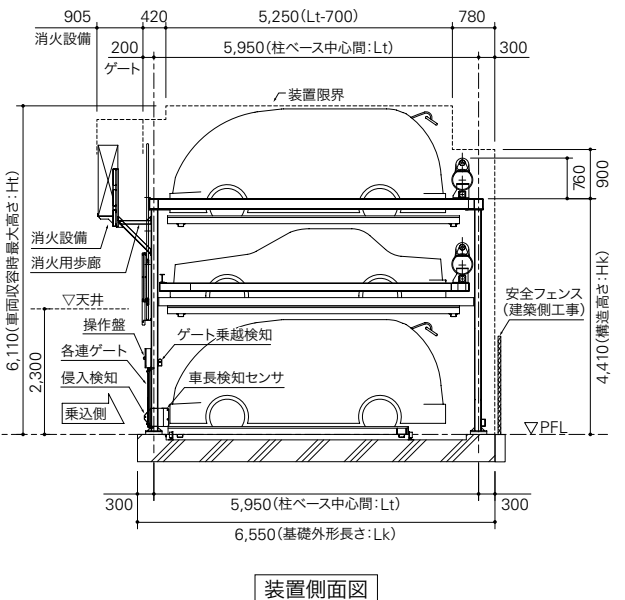
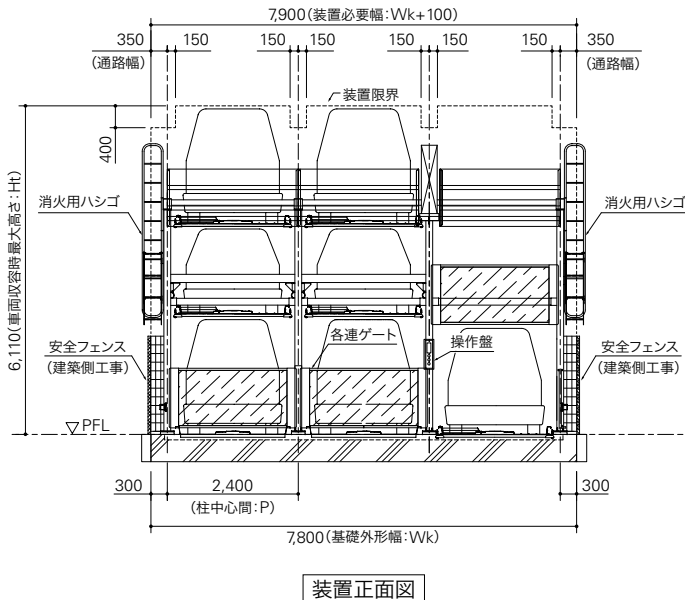
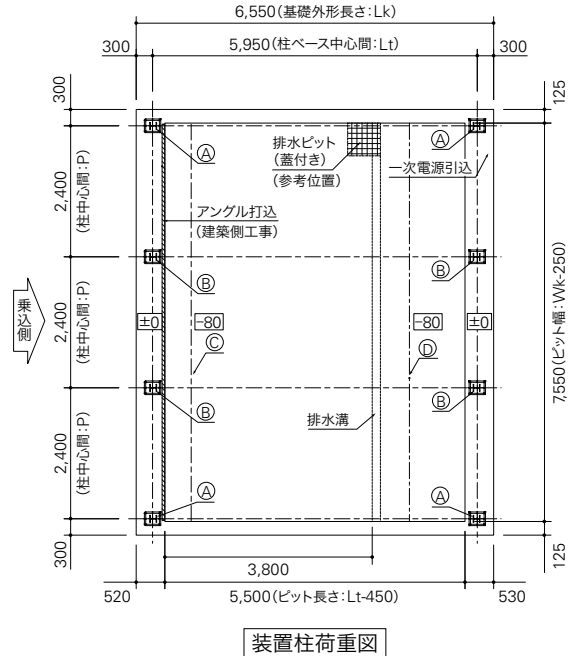
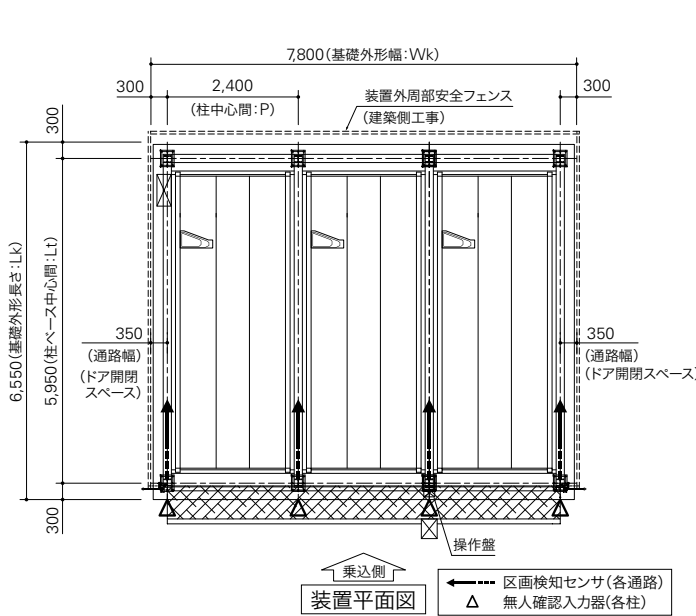

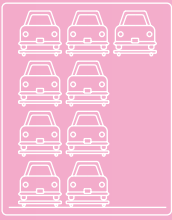

昇降横行式 地上式4段

(地上4段)

LZ40

機能・特長

各連ゲート	侵入検知センサ	低騒音型 落下防止装置	入庫時の 車長検知センサ
低騒音型モータ	インバータ制御	低騒音型車輪	タッチパネル式 操作盤
電子ロックキー	亜鉛メッキ処理	ミニバン SUV対応	傾斜パレット
区画センサ	ゲート乗越センサ	EV充電対応	全幅 2,050mm対応

操作要領 (1番出庫例)

- ▲ パレットの動き
- ▲ ゲートの動き

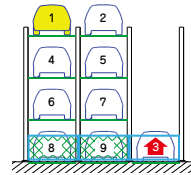

① 3番上昇

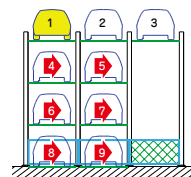

② 4~9番右に横行

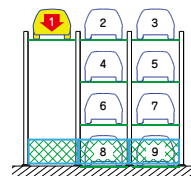

③ 1番下降

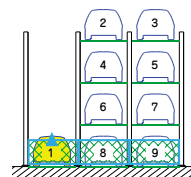

④ ゲート上昇

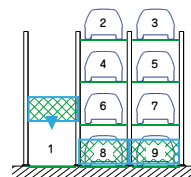

⑤ 出庫後、ゲート下降

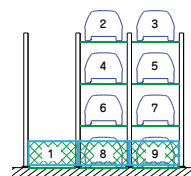

⑥ 終了



イメージ図

標準仕様

駆動装置	方式	地上昇降	ワイヤーロープ方式
		地上横行	ローラーチェーン方式
		ゲート昇降	ワイヤーロープ方式
電動機	地上昇降	2.2kWブレーキ付ギヤードモータ	
	地上横行	0.2kWブレーキ付ギヤードモータ	
	ゲート昇降	0.09kWブレーキ付ギヤードモータ	
電源	AC200/220V 三相 50/60Hz	2.2kW(5.0kVA)	
		2.4kW(6.0kVA) 5連	
		3.0kW(7.5kVA) 6連	
		3.6kW(9.0kVA) 7連	
AC100V 単相 50/60Hz	4.2kW(10.5kVA) 8連		
	1.0kW(1.0kVA)		
操作方法	タッチパネル対話方式		
ユニット	2連-5台	3連-9台	4連-13台
	5連-17台	6連-21台	7連-25台
	8連-29台		

※本表にないスペックにつきましては、お問い合わせください。
 ※泡消火設備の場合★印の各寸法が400mm高くなります。
 ※EVコンセントについては4F~1Fまで設置可能です。

寸法表

	S	M	L	Mm	MH	MLH	
全長(mm)	4,700	5,050	5,300	5,050	5,050	5,050	
全幅(mm)	1,700	1,850	1,950	1,850	1,850	1,950	
全高(mm)	4F	2,100	2,100	2,100	1,550	2,100	
	3F	1,550	1,550	1,550	1,550	2,100	
	2F	1,550	1,550	1,550	1,550	2,100	
	1F	2,100	2,100	2,100	1,900	2,100	
	重量(kg)	4F,3F,2F	1,700	2,000	2,300	2,000	2,300
	1F	1,700	2,200	2,300	2,200	2,300	
基礎外形長さ:Lk	6,200	6,550	6,800	6,550	6,550	6,550	
柱ベース中心間:Lt	5,600	5,950	6,200	5,950	5,950	5,950	
柱中心間:P	2,300	2,400	2,500	2,400	2,400	2,500	
基礎外形幅:Wk	P×連数+600						
最大高さ:Ht★	7,760	7,760	7,760	7,010	8,860	8,860	
構造高さ:Hk★	6,060	6,060	6,060	5,860	7,160	7,160	
前部制限高さ:Hc★	6,450	6,450	6,450	6,250	7,550	7,550	
柱荷重	A/B(kg)	2,500/5,000	2,750/5,500	3,050/6,050	2,750/5,500	2,750/5,500	3,050/6,050
	C/D(kg/m)	700/510	760/550	790/570	760/550	760/550	790/570
呼出/格納 作動時間(秒)	4F	18~186/18	18~187/18	18~204/18	18~183/18	18~217/18	18~236/18
	3F	18~164/18	18~165/18	18~180/18	18~161/18	18~188/18	18~204/18
	2F	18~142/18	18~143/18	18~155/18	18~139/18	18~158/18	18~171/18
	1F	18/18	18/18	18/18	18/18	18/18	18/18

※全長(mm)は4,700~5,300内 50mmピッチで対応可能。
 ※全幅(mm)は1,700~1,950内 50mmピッチで対応可能。
 ※全高(mm)は1,550~2,100内 50mmピッチで対応可能。
 ※作動時間については実際とは異なる場合があります。

参考図面

※参考図面の寸法は、装置Mの寸法になります。
 ※実際の図面とは異なる場合がございます。

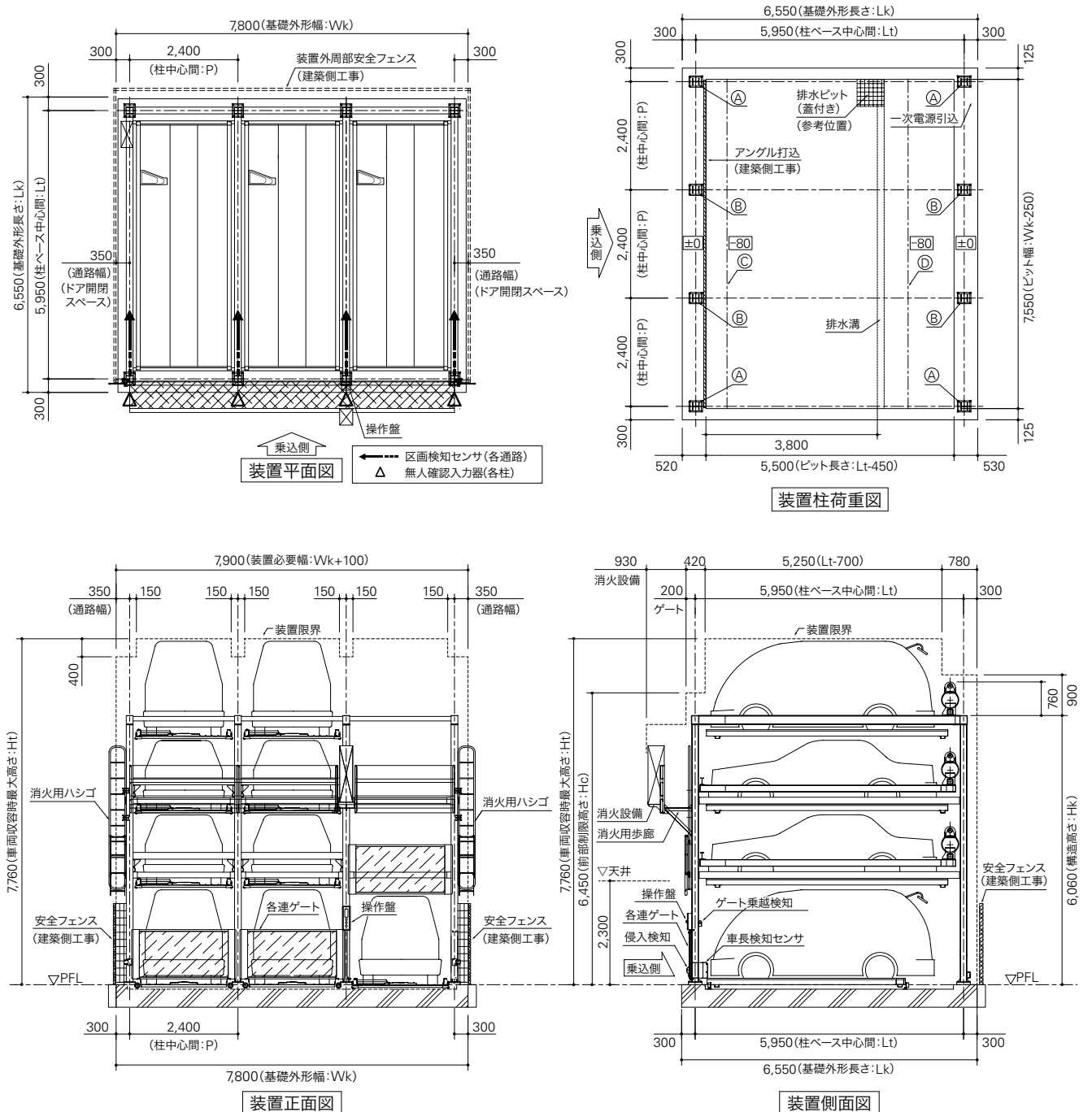



昇降横行式 地上式5段

(地上5段)



入出庫動作はこちら

LZ50

機能・特長

各連ゲート	侵入検知センサ	低騒音型 落下防止装置	入庫時の 車長検知センサ
低騒音型モータ	インバータ制御	低騒音型車輪	タッチパネル式 操作盤
電子ロックキー	亜鉛メッキ処理	ミニバン SUV対応	傾斜パレット
区画センサ	ゲート乗越センサ	EV充電対応	全幅 2,050mm対応



イメージ図

操作要領 (1番出庫例)

- ▲ パレットの動き
- ▲ ゲートの動き

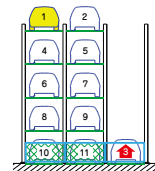

① 3番上昇

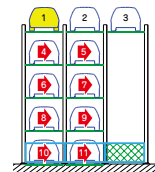

② 4~11番右に横行

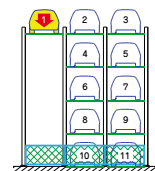

③ 1番下降

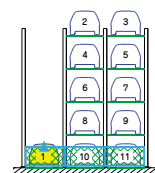

④ ゲート上昇

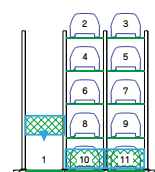

⑤ 出庫後、ゲート下降

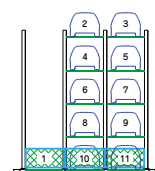

⑥ 終了

標準仕様

駆動装置	方式	地上昇降	ワイヤーロープ方式
		地上横行	ローラーチェーン方式
		ゲート昇降	ワイヤーロープ方式
電動機	地上昇降	2.2kWブレーキ付ギヤードモータ	
	地上横行	0.2kWブレーキ付ギヤードモータ	
	ゲート昇降	0.09kWブレーキ付ギヤードモータ	
電源	AC200/220V 三相 50/60Hz	2.2kW(5.0kVA)	
		2.4kW(6.0kVA) 4連	
		3.2kW(8.0kVA) 5連	
		4.0kW(10.0kVA) 6連	
		4.8kW(12.0kVA) 7連	
AC100V 単相 50/60Hz	5.6kW(14.0kVA) 8連		
	1.0kW(1.0kVA)		
操作方法	タッチパネル対話方式		
ユニット	2連-6台	3連-11台	4連-16台
	5連-21台	6連-26台	7連-31台
	8連-36台		

※本表にないスペースに付きましては、お問い合わせください。
 ※泡消火設備の場合、高さ方向はMmのバリエーション寸法となり、★印の各寸法が450mm高くなります。
 ※EVコンセントは5F~1Fまで設置可能です。

寸法表

	S	M	L	Mm	M8	ML8
全長(mm)	4,700	5,050	5,300	5,050	5,050	5,050
全幅(mm)	1,700	1,850	1,950	1,850	1,850	1,950
全高(mm)	5F	2,100	2,100	2,100	1,550	2,100
	4F	1,550	1,550	1,550	1,550	1,800
	3F	1,550	1,550	1,550	1,550	1,550
	2F	1,550	1,550	1,550	1,550	1,550
	1F	2,100	2,100	2,100	1,900	2,100
	重量(kg)	2~5F	1,700	2,000	2,300	2,000
	1F	1,700	2,200	2,300	2,200	2,300
基礎外形長さ:Lk	6,200	6,550	6,800	6,550	6,550	6,550
柱ベース中心間:Lt	5,600	5,950	6,200	5,950	5,950	5,950
柱中心間:P	2,300	2,400	2,500	2,400	2,400	2,500
基礎外形幅:Wk	P×連数+600	P×連数+600	P×連数+600	P×連数+600	P×連数+600	P×連数+600
最大高さ:Ht★	9,410	9,410	9,410	8,660	9,660	9,660
構造高さ:Hk★	7,710	7,710	7,710	7,510	7,960	7,960
前部制限高さ:Hc★	9,110	9,110	9,110	8,910	9,360	9,360
柱荷重	A/B(kg)	3,300/6,600	3,650/7,300	4,050/8,000	3,650/7,300	3,650/7,300
	C/D(kg/m)	700/510	760/550	790/570	760/550	760/550
呼出/格納 作動時間(秒)	5F	18~226/18	18~227/18	18~244/18	18~223/18	18~233/18
	4F	18~206/18	18~207/18	18~221/18	18~203/18	18~210/18
	3F	18~184/18	18~185/18	18~198/18	18~181/18	18~188/18
	2F	18~162/18	18~163/18	18~175/18	18~159/18	18~166/18
	1F	18/18	18/18	18/18	18/18	18/18

※全長(mm)は4,700~5,300内 50mmピッチで対応可能。
 ※全幅(mm)は1,700~1,950内 50mmピッチで対応可能。
 ※全高(mm)は1,550~2,100内 50mmピッチで対応可能。(ただし、地上構造高さ8,000mm以下)
 ※作動時間については実際とは異なる場合があります。

参考図面

※参考図面の寸法は、装置Mの寸法になります。
 ※実際の図面とは異なる場合がございます。

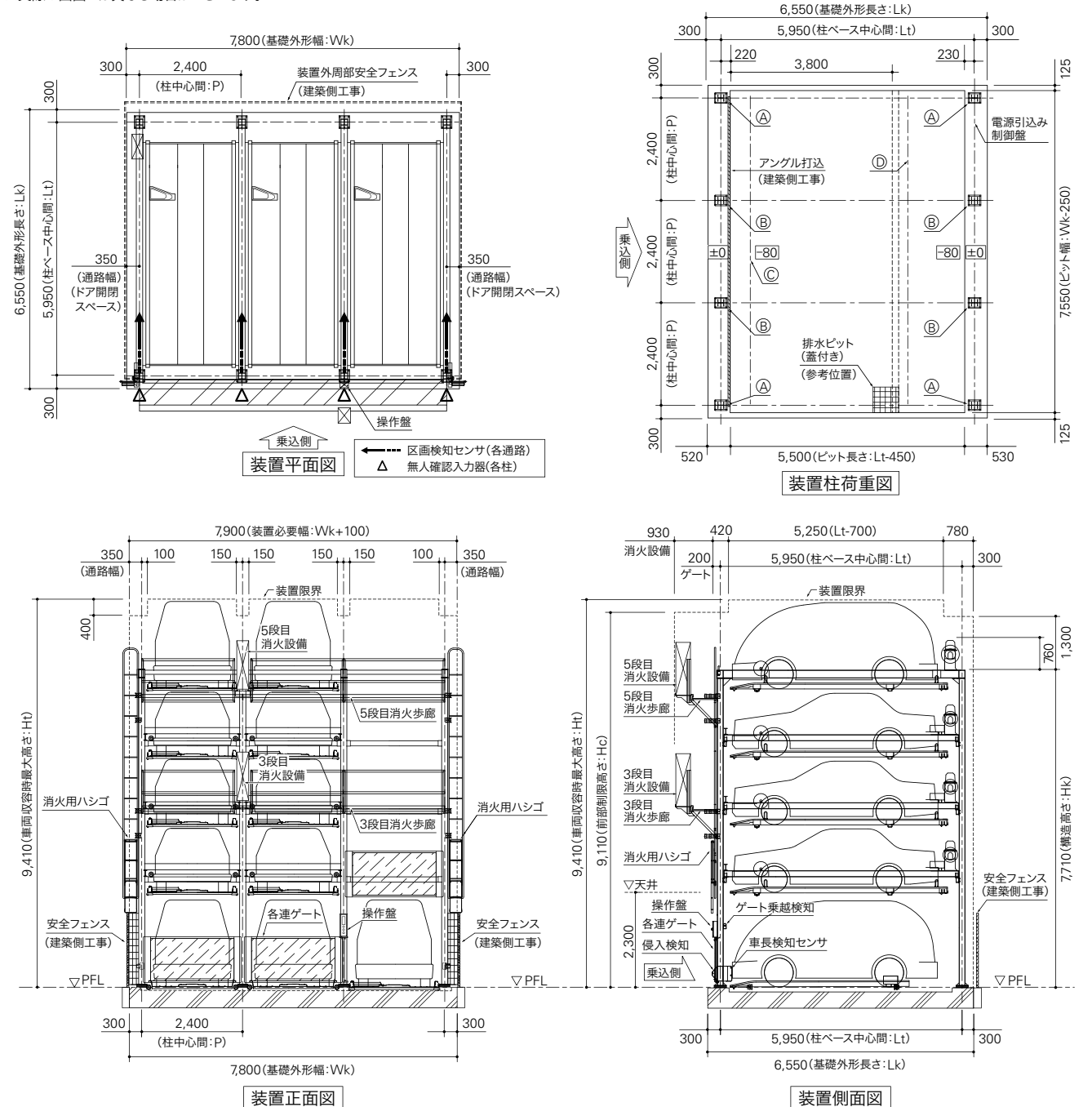

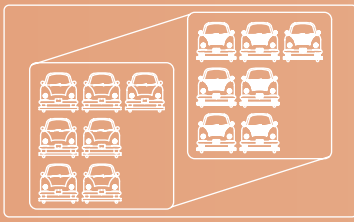

昇降横行 縦列式 地上式3段

(地上3段)

LZ30W

機能・特長

各連ゲート	侵入検知センサ	低騒音型 落下防止装置	入庫時の 車長検知センサ
低騒音型モータ	インバータ制御	低騒音型車輪	タッチパネル式 操作盤
電子ロックキー	亜鉛メッキ処理	ミニバン SUV対応	傾斜パレット
区画センサ	ゲート乗越センサ	EV充電対応	全幅 2,050mm対応

■操作要領〈8番出庫例〉

- ▲ パレットの動き
- ▲ ゲートの動き

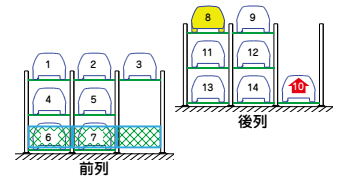

① 10番上昇

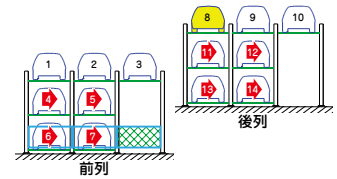

② 4~7, 11~14番右に横行

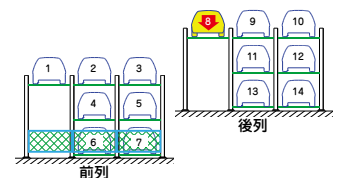

③ 8番下降

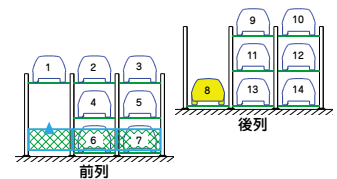

④ ゲート上昇

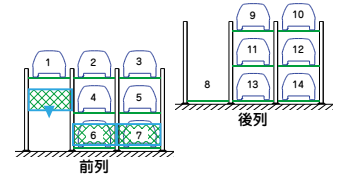

⑤ 出庫後、ゲート下降

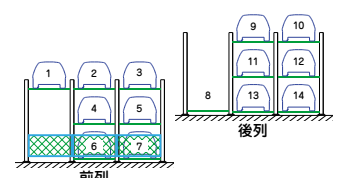

⑥ 終了



イメージ図

標準仕様

駆動装置	方式	地上昇降	ワイヤーロープ方式
		地上横行	ローラーチェーン方式
		ゲート昇降	ワイヤーロープ方式
	電動機	地上昇降	2.2kWブレーキ付ギヤードモータ
	地上横行	0.2kWブレーキ付ギヤードモータ	
	ゲート昇降	0.09kWブレーキ付ギヤードモータ	
電源	AC200/220V 三相 50/60Hz	4.4kW(10.0kVA)	
	AC100V 単相 50/60Hz	1.0kW(1.0kVA)	
操作方法	タッチパネル対話方式		
ユニット	2連-8台	3連-14台	4連-20台
	5連-26台	6連-32台	

※最大収容台数は、タイプにより異なります。
 ※本表にないスペックにつきましては、お問い合わせください。
 ※泡消火設備の場合★印の各寸法が200mm高くなります。
 ※EVコンセントは3F~1Fに設置可能です。

寸法表

		S	M	L	Mm	MH	MLH
収容可能車諸元	全長(mm)	4,700	5,050	5,300	5,050	5,050	5,050
	全幅(mm)	1,700	1,850	1,950	1,850	1,850	1,950
全高(mm)	3F	2,100	2,100	2,100	1,550	2,100	2,100
	2F	1,550	1,550	1,550	1,550	2,100	2,100
	1F	2,100	2,100	2,100	1,900	2,100	2,100
	重量(kg)	3F,2F	1,700	2,000	2,300	2,000	2,000
	1F	1,700	2,200	2,300	2,200	2,200	2,300
基礎外形長さ:Lk		12,150	12,850	13,350	12,850	12,850	12,850
	柱ベース中心間:Lt	5,600	5,950	6,200	5,950	5,950	5,950
柱中心間:P		2,350	2,450	2,550	2,450	2,450	2,550
基礎外形幅:Wk	P×連数+600	P×連数+600	P×連数+600	P×連数+600	P×連数+600	P×連数+600	P×連数+600
最大高さ:Ht★		6,210	6,210	6,210	5,460	6,760	6,760
構造高さ:Hk★		4,510	4,510	4,510	4,310	5,060	5,060
柱荷重	A/B(kg)	1,700/3,400	1,850/3,700	2,050/4,100	1,850/3,700	1,850/3,700	2,050/4,100
	C/D(kg/m)	700/510	760/550	790/570	760/550	760/550	790/570
呼出/格納作動時間(秒)	3F前後	18~142/18	18~143/18	18~156/18	18~139/18	18~159/18	18~172/18
	2F前後	18~120/18	18~121/18	18~131/18	18~117/18	18~129/18	18~139/18
	1F前列	18/18	18/18	18/18	18/18	18/18	18/18
	1F後列	18~89/18	18~90/18	18~96/18	18~88/18	18~98/18	18~105/18

※全長(mm)は4,700~5,300内 50mmピッチで対応可能。
 ※全幅(mm)は1,700~1,950内 50mmピッチで対応可能。
 ※全高(mm)は1,550~2,100内 50mmピッチで対応可能。
 ※作動時間については実際とは異なる場合があります。

参考図面

※参考図面の寸法は、装置Mの寸法になります。
 ※実際の図面とは異なる場合がございます。

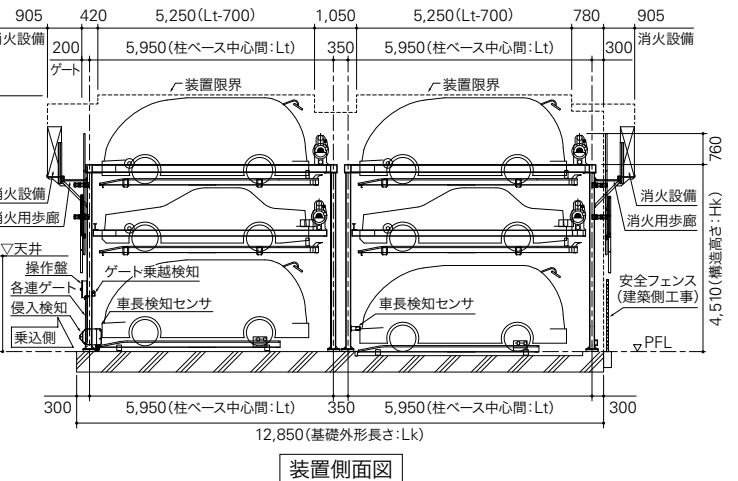
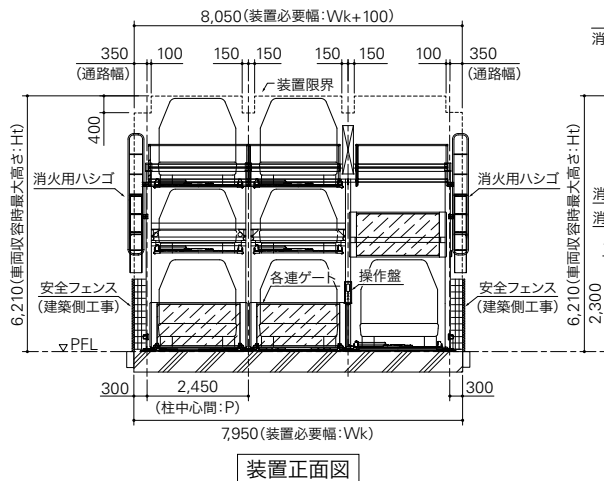
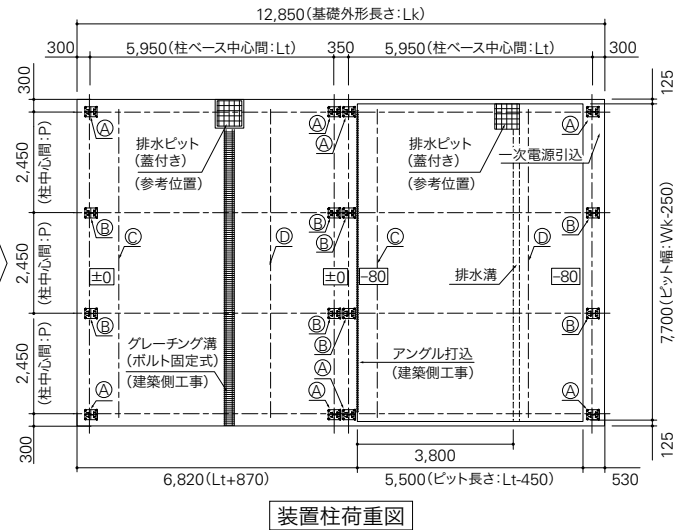
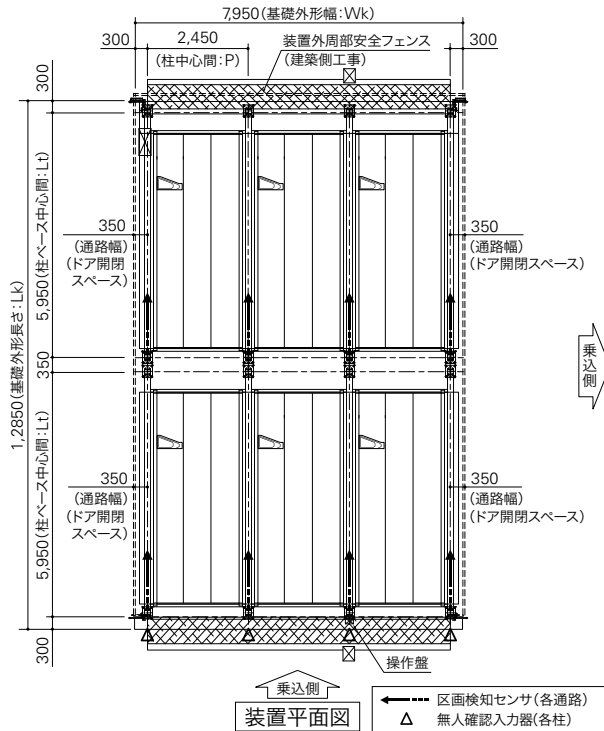

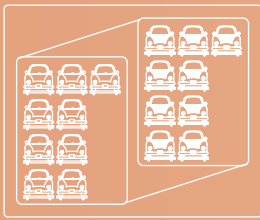

昇降横行 縦列式 地上式4段

(地上4段)

LZ40W

機能・特長

各連ゲート	侵入検知センサ	低騒音型 落下防止装置	入庫時の 車長検知センサ
低騒音型モータ	インバータ制御	低騒音型車輪	タッチパネル式 操作盤
電子ロックキー	亜鉛メッキ処理	ミニバン SUV対応	傾斜パレット
区画センサ	ゲート乗越センサ	EV充電対応	全幅 2,050mm対応

操作要領〈10番出庫例〉

- ▲ パレットの動き
- ▲ ゲートの動き

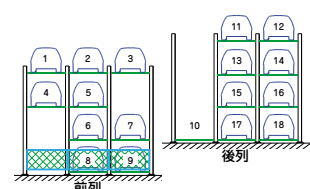
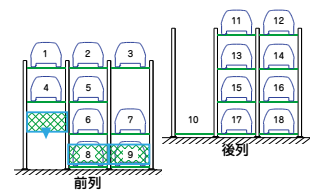
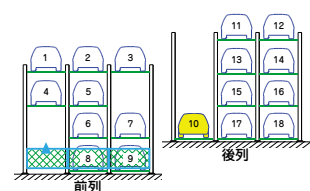
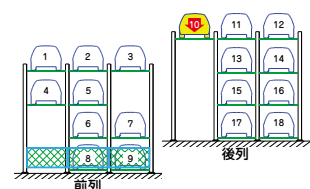
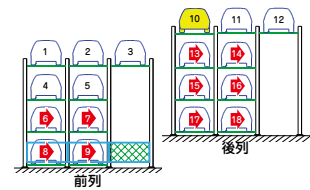
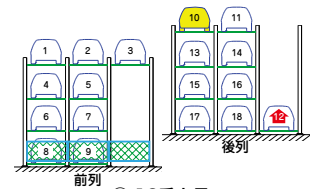

イメージ図

標準仕様

駆動装置	方式	地上昇降	ワイヤーロープ方式
		地上横行	ローラーチェーン方式
		ゲート昇降	ワイヤーロープ方式
電動機	地上昇降	2.2kWブレーキ付ギヤードモータ	
	地上横行	0.2kWブレーキ付ギヤードモータ	
	ゲート昇降	0.09kWブレーキ付ギヤードモータ	
電源	AC200/220V 三相 50/60Hz	4.4kW(10.0kVA)	
		4.8kW(12.0kVA) 5連	
	AC100V 単相 50/60Hz	1.0kW(1.0kVA)	
操作方法	タッチパネル対話方式		
ユニット	2連-10台 3連-18台 4連-26台 5連-34台		

※最大収容台数は、タイプにより異なります。
 ※本表にないスペックに付きましては、お問い合わせください。
 ※泡消火設備の場合★印の各寸法が400mm高くなります。
 ※EVコンセントは4F~1Fに設置可能です。

寸法表

		S	M	L	Mm	MH	MLH	
収容可能車諸元	全長(mm)	4,700	5,050	5,300	5,050	5,050	5,050	
	全幅(mm)	4F	1,700	1,850	1,950	1,850	1,850	1,950
		3F	2,100	2,100	2,100	1,550	2,100	2,100
		2F	1,550	1,550	1,550	1,550	2,100	2,100
	重量(kg)	1F	2,100	2,100	2,100	1,900	2,100	2,100
		4F,3F,2F	1,700	2,000	2,300	2,000	2,000	2,300
		1F	1,700	2,200	2,300	2,200	2,200	2,300
	装置寸法諸元(mm)	基礎外形長さ:Lk	12,150	12,850	13,350	12,850	12,850	12,850
		柱ベース中心間:Lt	5,600	5,950	6,200	5,950	5,950	5,950
		柱中心間:P	2,350	2,450	2,550	2,450	2,450	2,550
基礎外形幅:Wk		P×連数+600						
最大高さ:Ht★		7,860	7,860	7,860	7,110	8,960	8,960	
構造高さ:Hk★		6,160	6,160	6,160	5,960	7,260	7,260	
前後部制限高さ:Hc★		6,625	6,625	6,625	6,425	7,725	7,725	
柱荷重		A/B(kg)	2,500/5,000	2,750/5,500	3,050/6,050	2,750/5,500	2,750/5,500	3,050/6,050
		C/D(kg/m)	700/510	760/550	790/570	760/550	760/550	790/570
呼出/格納 作動時間(秒)		4F 前後	18~186/18	18~187/18	18~204/18	18~183/18	18~217/18	18~236/18
	3F 前後	18~164/18	18~165/18	18~180/18	18~161/18	18~188/18	18~204/18	
	2F 前後	18~142/18	18~143/18	18~155/18	18~139/18	18~158/18	18~171/18	
	1F 前列	18/18	18/18	18/18	18/18	18/18	18/18	
	1F 後列	18~111/18	18~112/18	18~120/18	18~110/18	18~127/18	18~137/18	

※全長(mm)は4,700~5,300内 50mmピッチで対応可能。
 ※全幅(mm)は1,700~1,950内 50mmピッチで対応可能。
 ※全高(mm)は1,550~2,100内 50mmピッチで対応可能。
 ※作動時間については実際とは異なる場合があります。

参考図面

※参考図面の寸法は、装置Mの寸法になります。
 ※実際の図面とは異なる場合がございます。

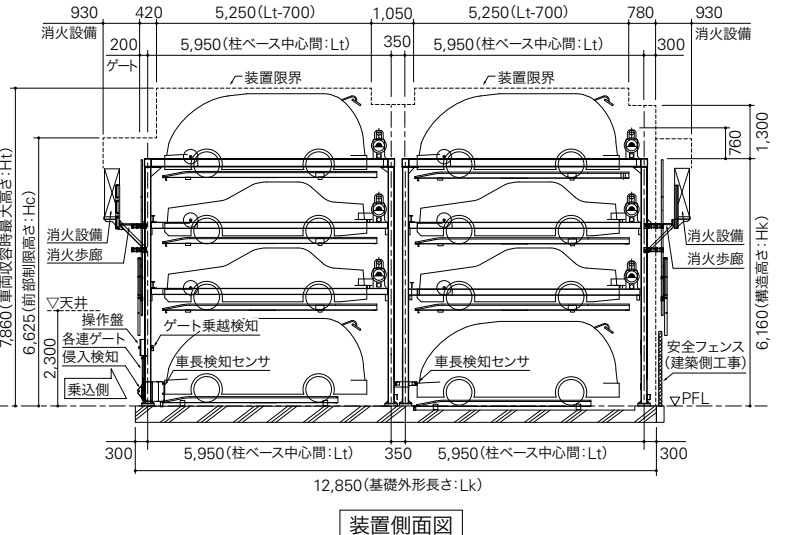
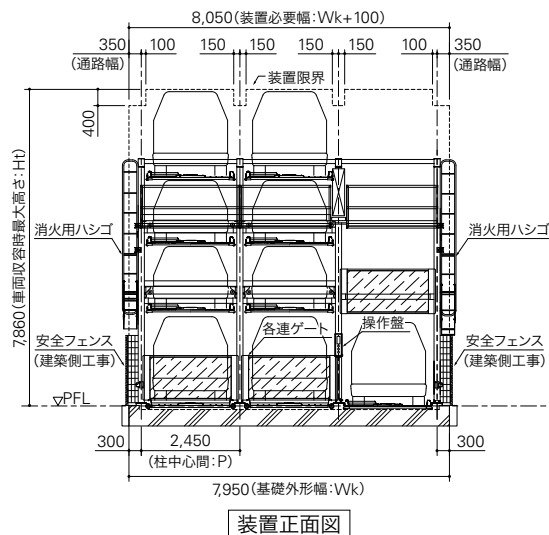
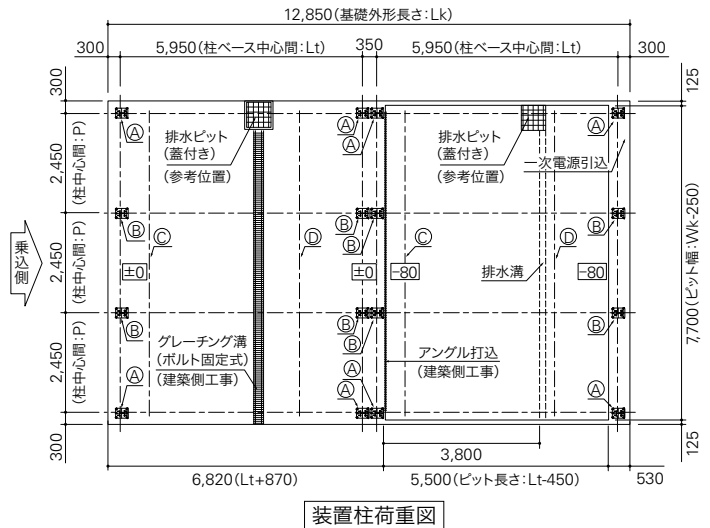
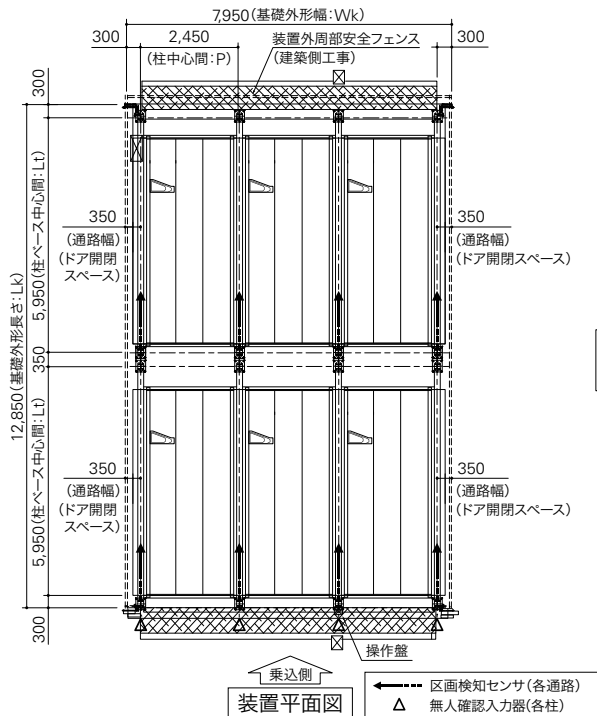

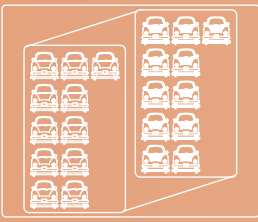

昇降横行 縦列式 地上式5段

(地上5段)

LZ50W

機能・特長

各連ゲート	侵入検知センサ	低騒音型 落下防止装置	入庫時の 車長検知センサ
低騒音型モータ	インバータ制御	低騒音型車輪	タッチパネル式 操作盤
電子ロックキー	亜鉛メッキ処理	ミニバン SUV対応	傾斜パレット
区画センサ	ゲート乗越センサ	EV充電対応	全幅 2,050mm対応



イメージ図

操作要領〈12番出庫例〉

- ▲ パレットの動き
- ▲ ゲートの動き

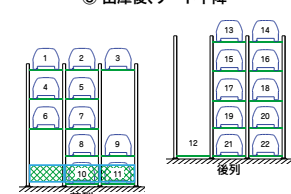
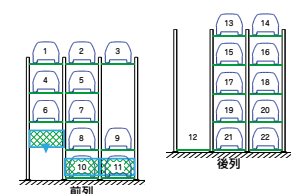
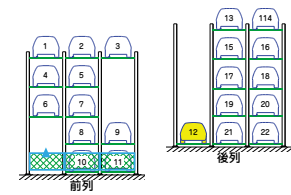
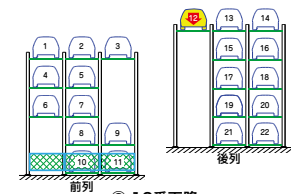
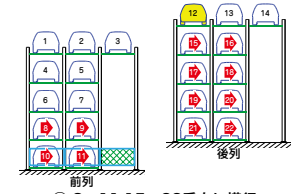
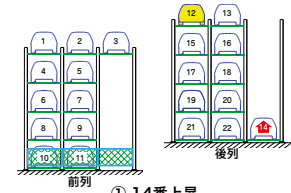

標準仕様

駆動装置	方式	地上昇降	ワイヤーロープ方式
		地上横行	ローラーチェーン方式
		ゲート昇降	ワイヤーロープ方式
電動機	地上昇降	2.2kWブレーキ付ギヤードモータ	
	地上横行	0.2kWブレーキ付ギヤードモータ	
	ゲート昇降	0.09kWブレーキ付ギヤードモータ	
電源	AC200/220V 三相 50/60Hz	4.4kW(10.0kVA)	
	AC100V 単相 50/60Hz	1.0kW(1.0kVA)	
操作方法	タッチパネル対話方式		
ユニット	2連-12台	3連-22台	

※本表にないスペースに付きましては、お問い合わせください。
 ※泡消火設備の場合、高さ方向はMmのパリエーション寸法となり、
 ★印の各寸法が450mm高くなります。
 ※EVコンセントは5F~1Fに設置可能です。

寸法表

	S	M	L	Mm	MH	ML8	
収容可能車種 元	全長(mm)	4,700	5,050	5,300	5,050	5,050	
	全幅(mm)	1,700	1,850	1,950	1,850	1,850	
	全高(mm)	5F	2,100	2,100	2,100	1,550	2,100
		4F	1,550	1,550	1,550	1,550	1,700
		3F	1,550	1,550	1,550	1,550	1,550
		2F	1,550	1,550	1,550	1,550	1,550
		1F	2,100	2,100	2,100	1,900	2,100
	重量(kg)	2~5F	1,700	2,000	2,300	2,000	2,300
	1F	1,700	2,200	2,300	2,200	2,200	2,300
	装置寸法諸元 (mm)	基礎外形長さ:Lk	12,150	12,850	13,350	12,850	12,850
柱ベース中心間:Lt		5,600	5,950	6,200	5,950	5,950	
柱中心間:P		2,350	2,450	2,550	2,450	2,550	
基礎外形幅:Wk		P×連数+600	P×連数+600	P×連数+600	P×連数+600	P×連数+600	
最大高さ:Ht★		9,510	9,510	9,510	8,760	9,660	
構造高さ:Hk★		7,810	7,810	7,810	7,610	7,960	
前部制限高さ:Hc★		9,210	9,210	9,210	9,010	9,360	
柱荷重	A/B(kg)	3,300/6,600	3,650/7,300	4,050/8,000	3,650/7,300	3,650/7,300	
	C/D(kg/m)	700/510	760/550	790/570	760/550	760/550	
呼出/格納 作動時間 (秒)	5F 前後	18~226/18	18~227/18	18~244/18	18~223/18	18~233/18	
	4F 前後	18~206/18	18~207/18	18~221/18	18~203/18	18~210/18	
	3F 前後	18~184/18	18~185/18	18~198/18	18~181/18	18~188/18	
	2F 前後	18~162/18	18~163/18	18~175/18	18~159/18	18~166/18	
	1F 前列	18/18	18/18	18/18	18/18	18/18	
	1F 後列	18~131/18	18~132/18	18~141/18	18~130/18	18~135/18	
	18~145/18						

参考図面

※参考図面の寸法は、装置Mの寸法になります。
 ※実際の図面とは異なる場合がございます。

※全長(mm)は4,700~5,300内 50mmピッチで対応可能。
 ※全幅(mm)は1,700~1,950内 50mmピッチで対応可能。
 ※全高(mm)は1,550~2,100内 50mmピッチで対応可能。(ただし、地上構造高さ8,000mm以下)
 ※作動時間については実際とは異なる場合があります。

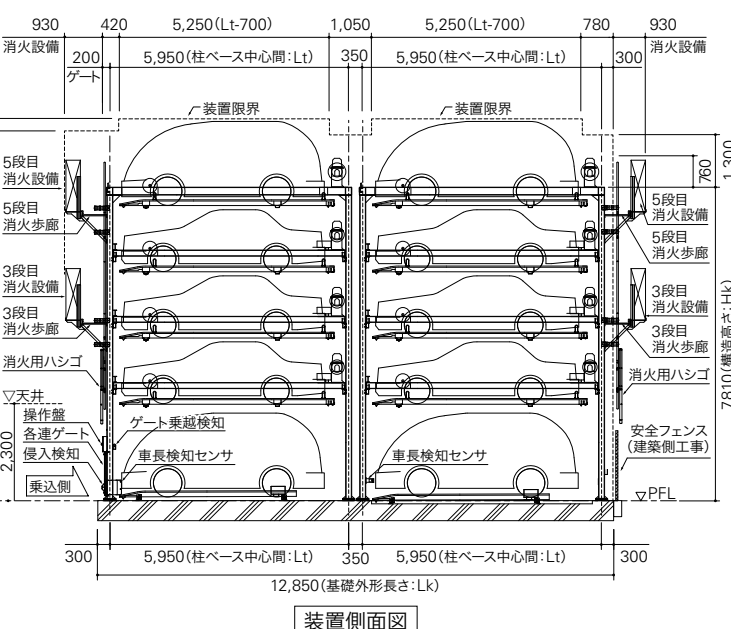
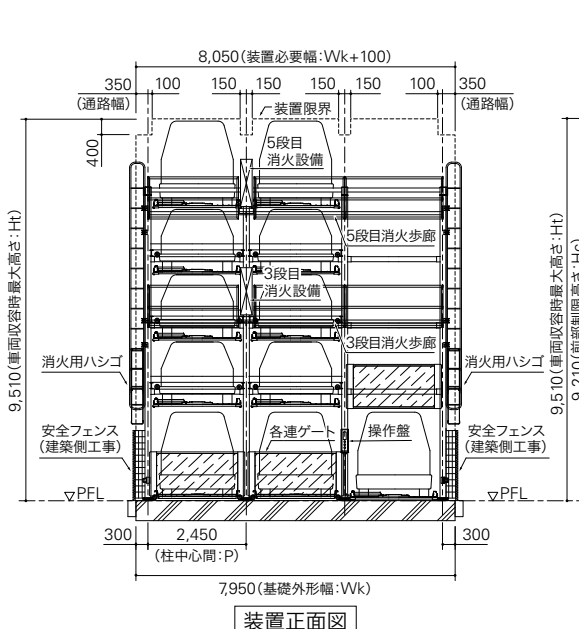
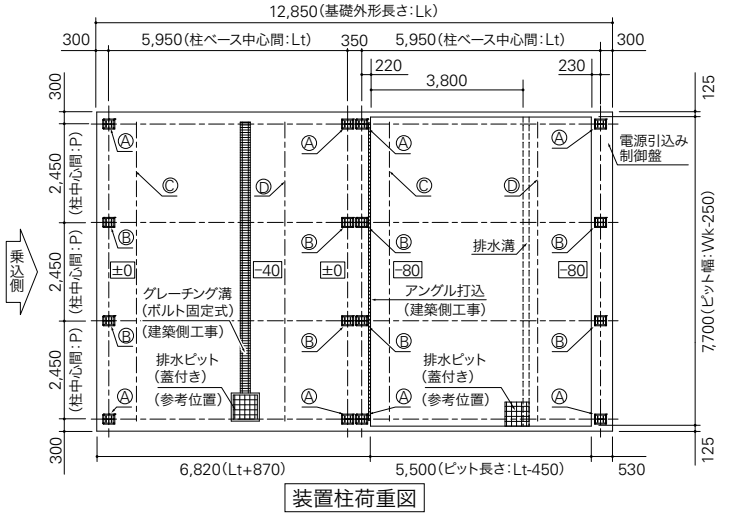
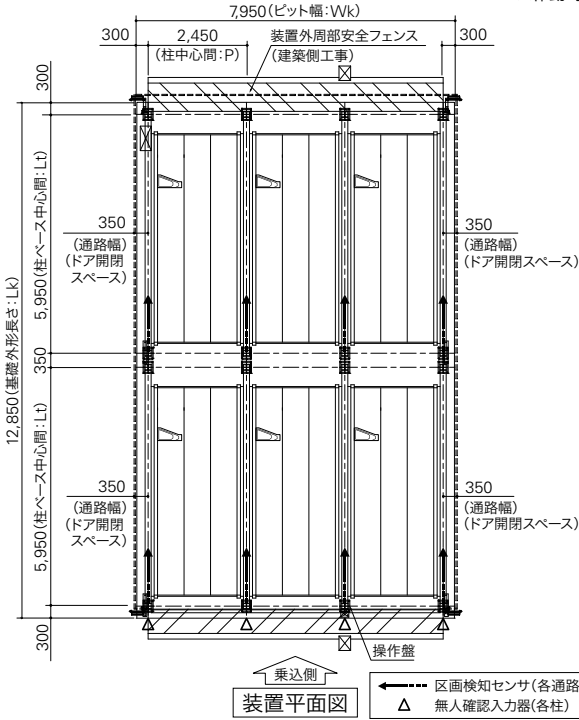

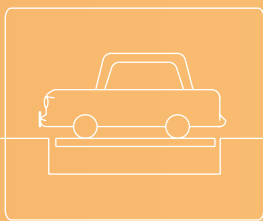

方向転換装置

T.T

ターンテーブル

機能・特長

はみ出し防止リング

インバータ制御

亜鉛メッキ処理



イメージ図

寸法表

		T40	T45
対 象 元	全長(mm)	5,050	5,300
	全幅(mm)	1,850	1,950
	重量(kg)	2,300	2,300
装 置 元	直 径:R (mm)	4,000	4,500
	水上ピット深さ: (mm)	430/670	430/670
	リ ン グ 径: (mm)	3,800	4,300
	車両回転軌跡円: (mm)	6,000	6,500
軀 体 工 事	回転速度 (rpm)	1.2	1.2
	コーナーアングル	標準	標準
	型枠鉄板※1	オプション	オプション

※本表にないスペックにつきましては、お問い合わせください。

※1 型枠鉄板は、基本仕様として付属いたします。

標準仕様

駆 動 装 置	方式	フリクションローラー型
	電動機	0.4kWモータ
電 源	AC200/220V 三相 50/60Hz	0.4kW(1.8kVA)
表 面 理 工	テーブル	溶融亜鉛めっき(標準)
	構造部	溶融亜鉛めっき
	コーナーアングル	溶融亜鉛めっき(標準)
操作方法	押しボタン方式(押下時のみ作動)	

※柱脚の形状、位置は仕様により異なります。

参考図面

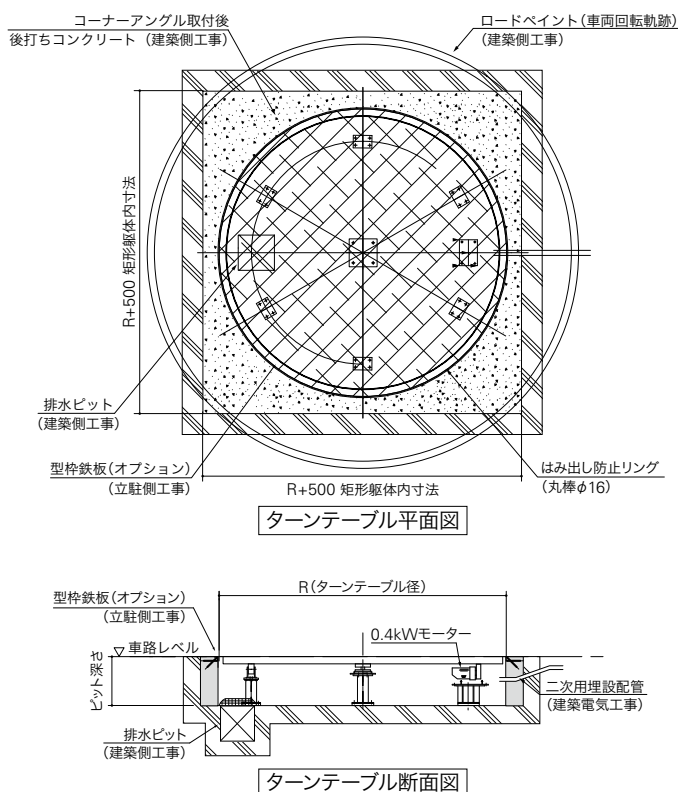

参考写真



ゲート(昇降横行式)



ゲート(ピット昇降式)



フェンス



フェンス

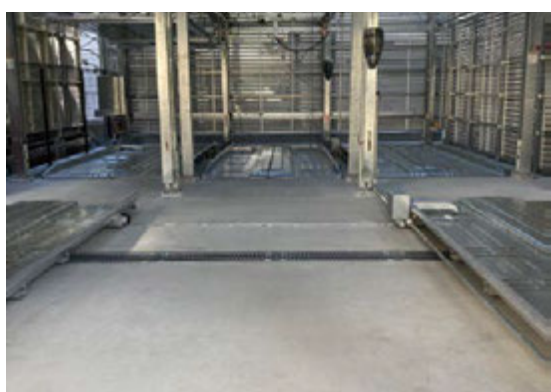

通路(地上縦列)

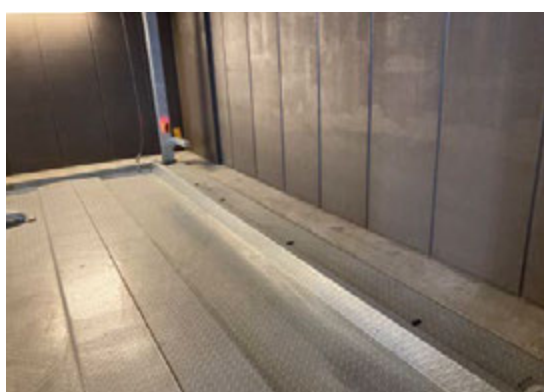

通路



制御盤



消火設備

参考写真



縦列機 車路パレット



地下配線ダクト



泡消火配管取付 (建築工事)



消火梯子

外装パネル

ルーバー

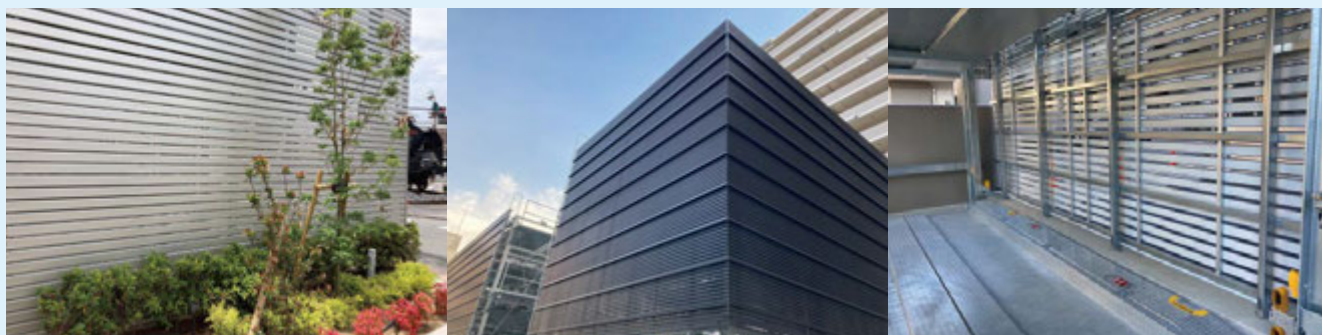
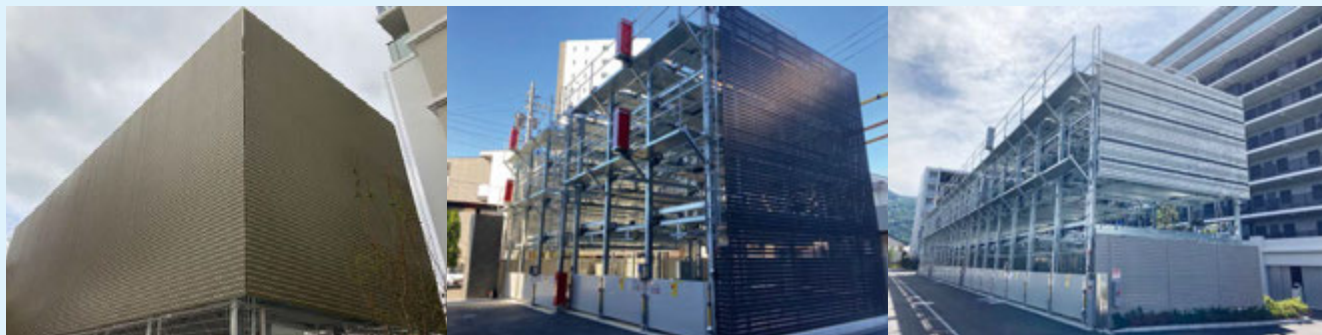

遮音パネル



タッチレス操作

操作手順はこちら▶



昇降式



昇降横行式

時代のニーズを受けた新たな駐車装置の操作方法
快適な社会を実現します



※住戸用IDキーの場合



※機器については写真と変更になる場合がございます。

Point
1

住戸用IDキーで非接触操作が可能になります

Point
2

FeliCa対応カード／スマートフォンでも非接触操作が可能になります

※住戸用IDキーとFeliCa対応カードの併用はできません。どちらかの選択になります

Point
3

装置の操作開始・完了までどこにも触れずタッチレス！

住戸用IDキーと宅配ロッカーの
共通通信方法

「マンション用共有エントランス(セキュリティ)システム」で対応します

リモコン操作

リモコンで入庫・出庫操作が可能に!!

機械式駐車装置は安全で快適な操作方法へかわります
標準キー/タッチレス(IC)の他に新たなリモコンの選択肢を加えました



Point
1

利便性UP

リモコン利用で離れた場所から操作することで時間短縮できます。

Point
2

安心

リモコンとご契約パレットを登録するため、誤入力による呼出しミス・誤入庫を防げます。

Point
3

安全

キー操作・タッチパネルでの操作が不要になり、装置に触れることなく操作することが可能です。



操作ボタン



装置停止ボタン

リモコン本体の外観・形状や受信アンテナの位置などの仕様は予告なく変更となる場合があります。

リモコン仕様の概要と注意事項

1

リモコン利用の開始登録または解除をするには各自、操作キーを使用しタッチパネルで登録・解除をしていただきます。

2

標準キー+タッチレス(IC) / 標準キー+リモコンの組み合わせとなり、タッチレス(IC) とリモコンの併設はできません。

3

お引き渡し時に付属するリモコンは駐車区画につき2個となります。さらに必要な場合は別途購入が必要です。

4

リモコン操作前に必ず装置内の安全確認をお願いします。また、車内からの操作はしないでください。

5

操作可能距離は受信アンテナから3m以内となります。

6

装置停止ボタンを押した場合、リトライはリモコンから出来ません。操作盤内のタッチパネルでの操作になります。

EV充電対応

EV充電が全台数可能（全区画にEVコンセントを設置）

脱炭素社会における、EV充電を可能とする「輪番充電・個別課金」に対応

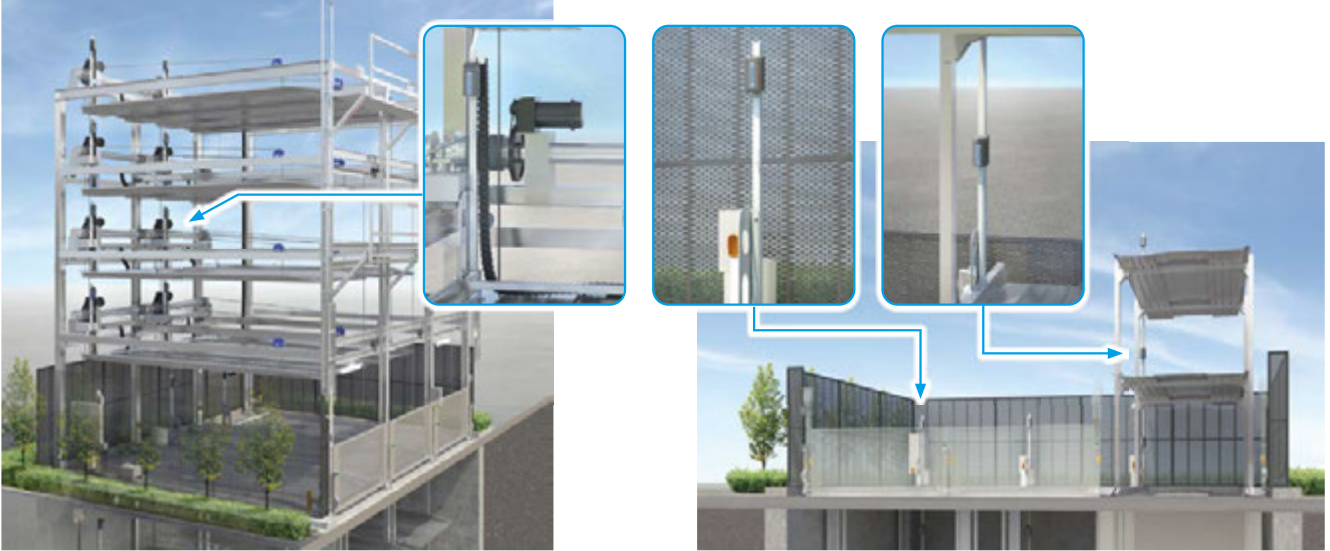

※イラストはイメージ図です。開発中のため設置位置、仕様などは予告なく変更することがあります



Point

1

省スペース設計

コンセントは駐車パレット内の後方に設置されるため、車の入出庫及び、乗降の際に邪魔になりにくい。

Point

2

わかりやすい簡単操作

車付属の専用充電ケーブルをコンセントの差込口に繋ぐだけで誰でも容易に充電作業をおこなうことが出来ます。

Point

3

全段EV対応

*一部対象外の装置・バリエーションがあります

EV 充電対応パレットの概要と注意事項

1

EV コンセント設置箇所はパレット左後部になります。

2

普通充電(4kVA)仕様です。一次電源は単相200V (20A、4kVA) /1 箇所必要です。

3

車の側面に充電口がある車は、充電口の蓋が開いた状態で駐車スペースに収まらない場合は充電できません。

4

充電ガン接続スペースを考慮し、EV 対応の車室には余裕をもたせたプランをご提案いたします。

5

地上段(2F～5F)にEVコンセントを設置する場合、行政や申請機関への確認(高さ確認)が必要になる場合があります。

6

T12は地上段(1F)のみ対応となります。

7

輪番充電や課金サービスはパートナー企業との連動にて、対応しております。

8

仕様、価格、輪番充電、課金サービスについてはお問合せください。

寒冷地仕様

a 地域

北海道全域・降雪の多い地域向けの単純昇降様式・昇降横行式は建物内、屋根設置とし、屋外設置は対応不可となります。
パレット・歩廊・制御盤ヒーターの設置・近接スイッチの採用、各機器へのカバー類の設置により、降雪・凍結による影響を低減します。

b 地域

寒冷地向けの仕様です。(昇降横行式は建物内設置) レールヒーター、各機器へのカバー類の設置により、少量の降雪と凍結による影響を低減します。

c 地域

準寒冷地向けの仕様です。(まれに降雪する地域)
各機器へのカバー類の設置と、落下防止凍結防止モードにて、凍結による影響を低減します。

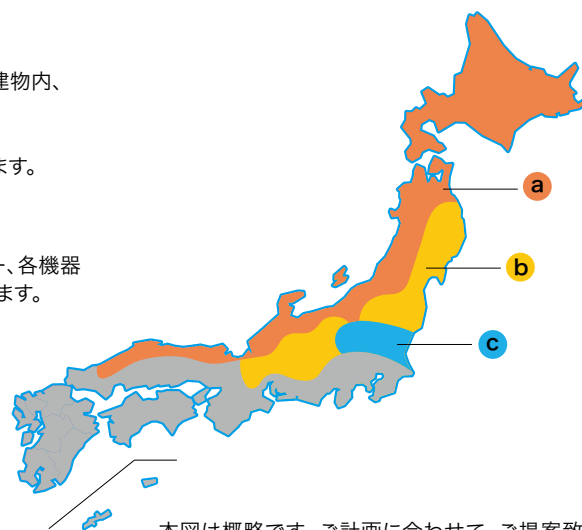

本図は概略です。ご計画に合わせて、ご提案致します。

塩害仕様

重塩害地域

海岸線よりおおむね500m以内の地域及び沖縄県全域
主要部材、付属部品ともに防錆性能を強化します。
(各部の溶融亜鉛めっき又は常温亜鉛めっき仕上げ)
(一部の機械加工部を除く)

塩害地域

海岸線よりおおむね500m～2.0km以内の地域
主要部分の防錆性能を強化します。
(防錆ボルト、耐食性制御盤の採用等)

オプション

操作盤バイザー



水害対策パネル



【新設用】パーキングサポートサービス (PSS) について

1 お客様のニーズに合わせて所有から利用へ

マンションデベロッパー様は

機械式駐車装置の設置費用を 0 円に！ マンション建築コストを圧縮・削減できます！

マンション管理組合様は

契約期間は
15 年間

- 引き渡し後管理組合より定額にてサポート料を毎月お支払いいただきます。
- なおサポート料は定額で部品交換費用・緊急対応費用・保守点検費用を含んでいるため、これ以外の費用はかかりません。(パーキングサポートライトは部品交換費用は別途となります)
- 年数経過に伴い発生する駐車装置の保全費用等の予定外の出費と理事会・総会の協議等の負担も軽減できます。
- 万一の事故発生時も動産総合保険が含まれてますので安心です。
- 15 年後は管理組合へ装置を無償で所有権を移転します。

2 パーキングサポートサービスの契約形態 デベロッパーと IHI グループ 3 社の 4 社契約

15 年パーキングサポートサービス (新設用)

イニシャルコスト+ランニングコストを合算し「サポート料」として月々定額料金を回収するシステム

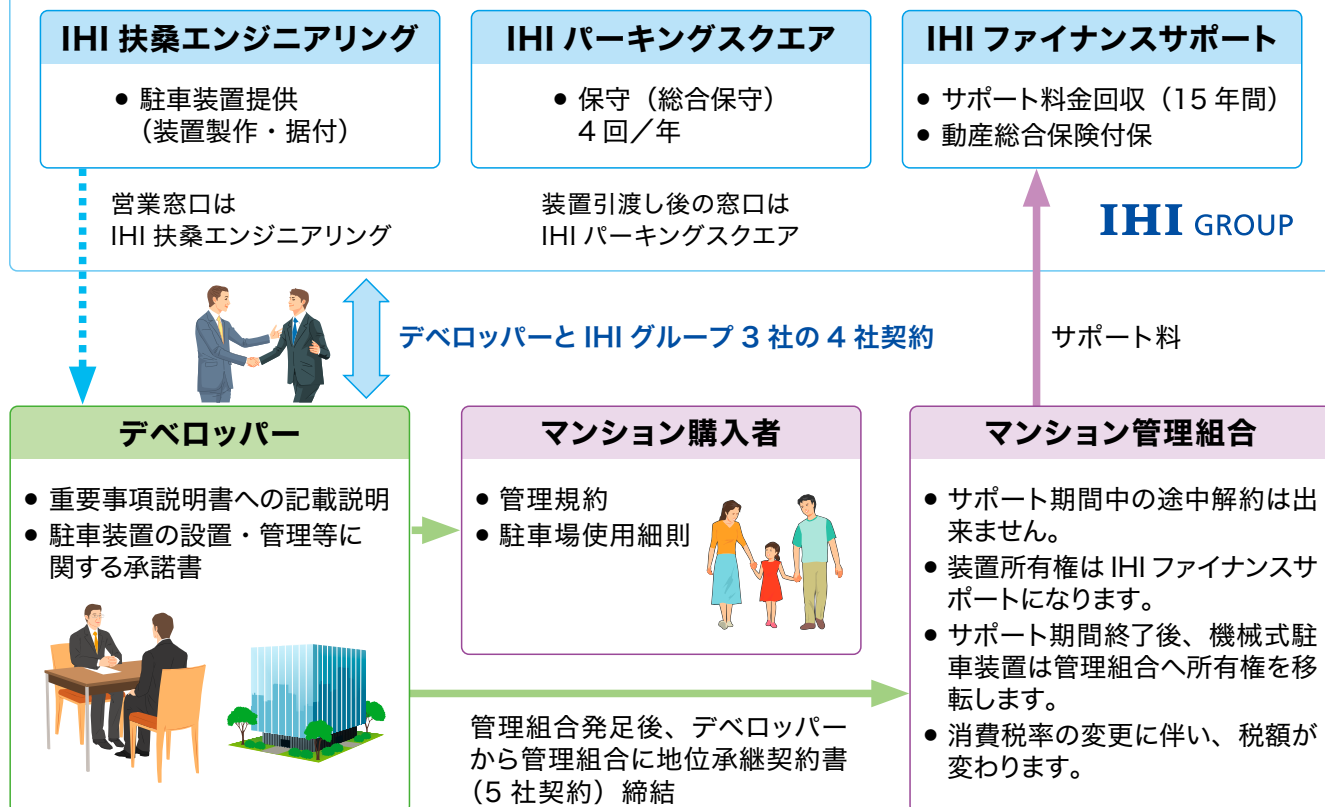

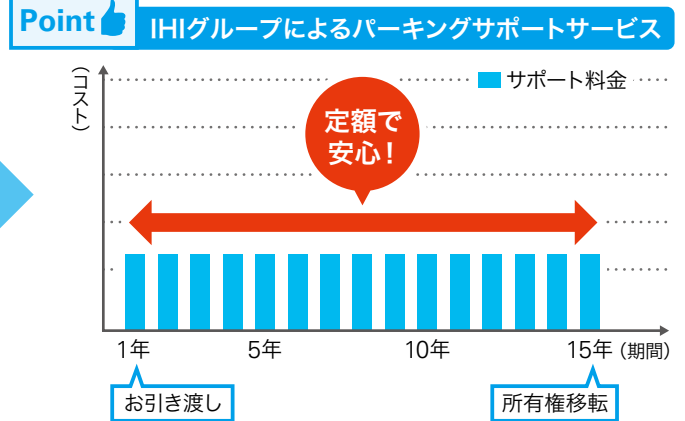
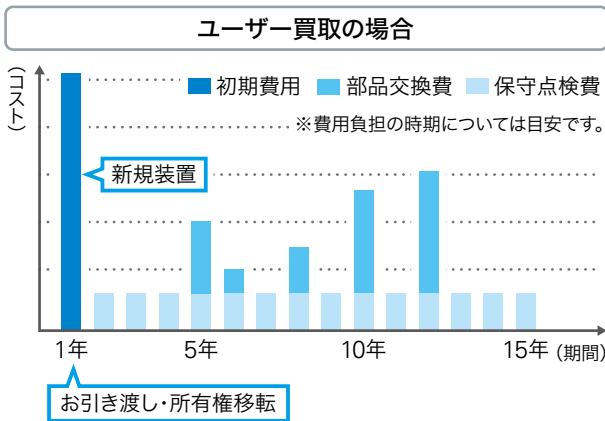

※パーキングサポートライトの場合は別途、部品交換費用が発生します。

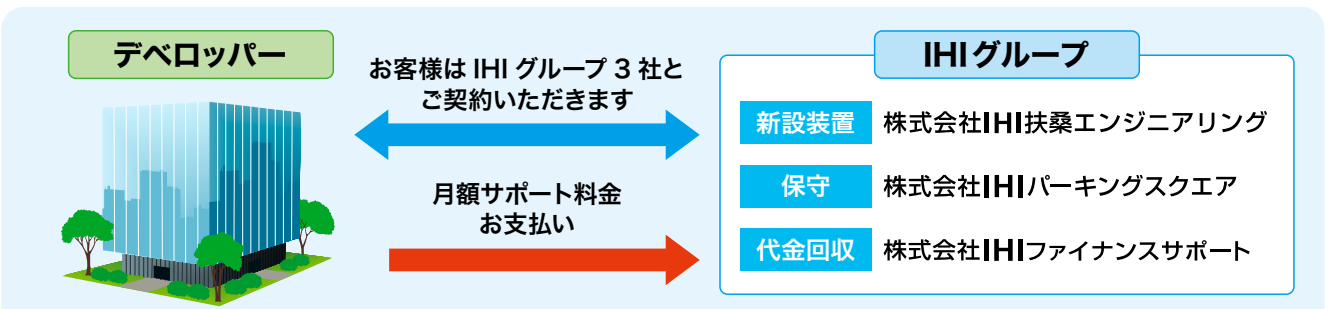

プラン		保守	新規装置	部品交換	動産総合保険
パーキングサポートサービス	PSS	総合保守契約 (フルメンテナンス)	○	○	○
パーキングサポートライト	PSL	P・O・G 保守契約	○	×	○

※ POG 保守契約は、機器・装置の点検、清掃、給油、調整等をお引き受けする契約で、総合保守契約とは違い部品の交換や修理工事等を要する場合は、有償となります。

3 料金設定

パーキングサポートサービス (PSS)
パーキングサポートライト (PSL)

機種	単純昇降ピット式 2 段		昇降横行ピット式 3 段	
	10 台	30 台	10 台	30 台
PSS 月額	¥150,000 ~	¥375,000 ~	¥185,000 ~	¥495,000 ~
PSL 月額	¥135,000 ~	¥330,000 ~	¥165,000 ~	¥435,000 ~
仕様	JPS 新基準 屋外設置		JPS 新基準 屋外設置	

- ・上記概算金額は、既設装置の解体費用を含む目安です。設置台数、屋内設置、オプション追加、ターンテーブルを含む場合は、金額が変わります。
- ・PSS/PSLは10台以上からとさせていただきます。
- ・2025年7月現在の参考価格になります。資材高騰により変更になる場合がございます。



リニューアル事例はこちら
<https://www.fuso-e.co.jp/renewal/>

