

昇降横行 縦列式 地上式3段

(地上3段)

LZ30W

機能・特長

各連ゲート	侵入検知センサ	低騒音型 落下防止装置	入庫時の 車長検知センサ
低騒音型モータ	インバータ制御	低騒音型車輪	タッチパネル式 操作盤
電子ロックキー	亜鉛メッキ処理	ミニバン SUV対応	傾斜パレット
区画センサ	ゲート乗越センサ	EV充電対応	全幅 2,050mm対応

操作要領〈8番出庫例〉

- ▲ パレットの動き
- ▲ ゲートの動き

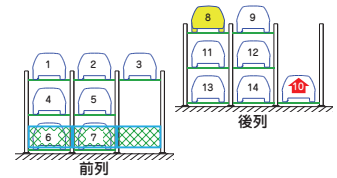

① 10番上昇

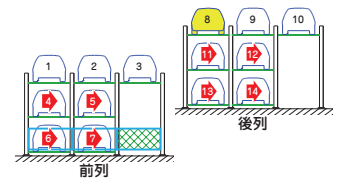

② 4~7, 11~14番右に横行

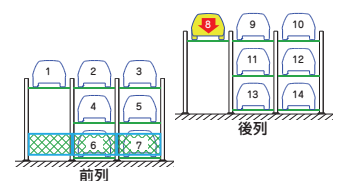

③ 8番下降

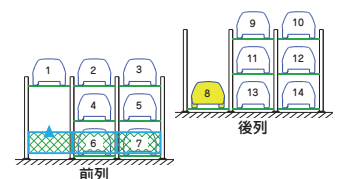

④ ゲート上昇

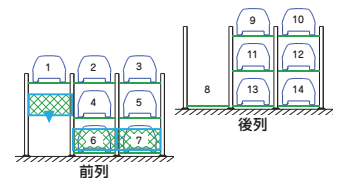

⑤ 出庫後、ゲート下降

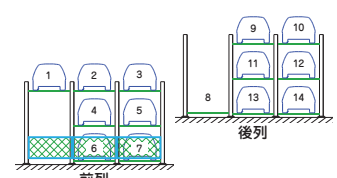

⑥ 終了



イメージ図

標準仕様

駆動装置	方式	地上昇降	ワイヤーロープ方式
		地上横行	ローラーチェーン方式
		ゲート昇降	ワイヤーロープ方式
	電動機	地上昇降	2.2kWブレーキ付ギヤードモータ
		地上横行	0.2kWブレーキ付ギヤードモータ
		ゲート昇降	0.09kWブレーキ付ギヤードモータ
電源	AC200/220V 三相 50/60Hz	4.4kW(10.0kVA)	
	AC100V 単相 50/60Hz	1.0kW(1.0kVA)	
操作方法	タッチパネル対話方式		
ユニット	2連-8台	3連-14台	4連-20台
	5連-26台	6連-32台	

※最大収容台数は、タイプにより異なります。
 ※本表にないスペックに付きましては、お問い合わせください。
 ※泡消火設備の場合★印の各寸法が200mm高くなります。
 ※EVコンセントは3F~1Fに設置可能です。

寸法表

		S	M	L	Mm	MH	MLH
収容可能車諸元	全長(mm)	4,700	5,050	5,300	5,050	5,050	5,050
	全幅(mm)	1,700	1,850	1,950	1,850	1,850	1,950
全高(mm)	3F	2,100	2,100	2,100	1,550	2,100	2,100
	2F	1,550	1,550	1,550	1,550	2,100	2,100
	1F	2,100	2,100	2,100	1,900	2,100	2,100
	重量(kg)	3F,2F	1,700	2,000	2,300	2,000	2,000
	1F	1,700	2,200	2,300	2,200	2,200	2,300
基礎外形長さ:Lk	基礎外形長さ:Lk	12,150	12,850	13,350	12,850	12,850	12,850
	柱ベース中心間:Lt	5,600	5,950	6,200	5,950	5,950	5,950
柱中心間:P	柱中心間:P	2,350	2,450	2,550	2,450	2,450	2,550
	基礎外形幅:Wk	P×連数+600	P×連数+600	P×連数+600	P×連数+600	P×連数+600	P×連数+600
最大高さ:Ht★	最大高さ:Ht★	6,210	6,210	6,210	5,460	6,760	6,760
	構造高さ:Hk★	4,510	4,510	4,510	4,310	5,060	5,060
柱荷重	A/B(kg)	1,700/3,400	1,850/3,700	2,050/4,100	1,850/3,700	1,850/3,700	2,050/4,100
	C/D(kg/m)	700/510	760/550	790/570	760/550	760/550	790/570
呼出/格納作動時間(秒)	3F 前後	18~142/18	18~143/18	18~156/18	18~139/18	18~159/18	18~172/18
	2F 前後	18~120/18	18~121/18	18~131/18	18~117/18	18~129/18	18~139/18
	1F 前列	18/18	18/18	18/18	18/18	18/18	18/18
	1F 後列	18~89/18	18~90/18	18~96/18	18~88/18	18~98/18	18~105/18

※全長(mm)は4,700~5,300内 50mmピッチで対応可能。
 ※全幅(mm)は1,700~1,950内 50mmピッチで対応可能。
 ※全高(mm)は1,550~2,100内 50mmピッチで対応可能。
 ※作動時間については実際とは異なる場合があります。

参考図面

※参考図面の寸法は、装置Mの寸法になります。
 ※実際の図面とは異なる場合がございます。

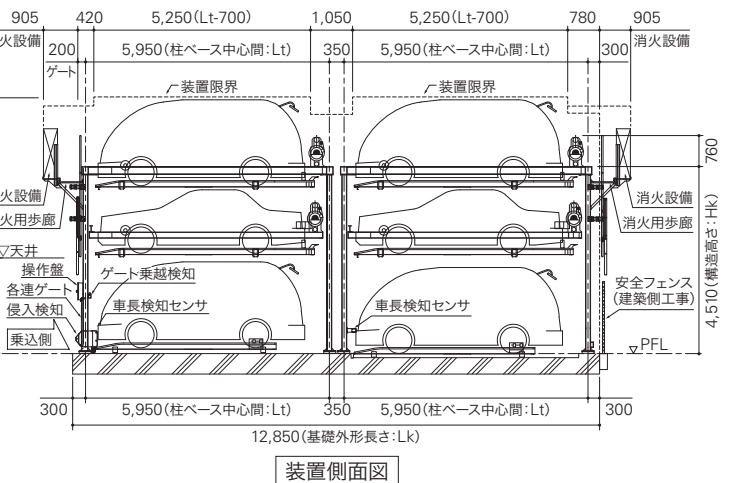
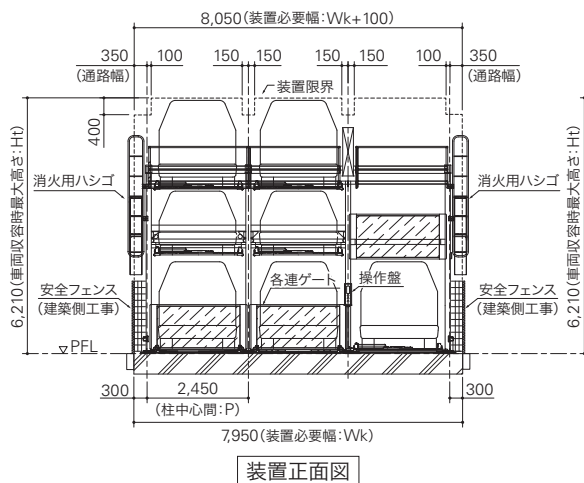
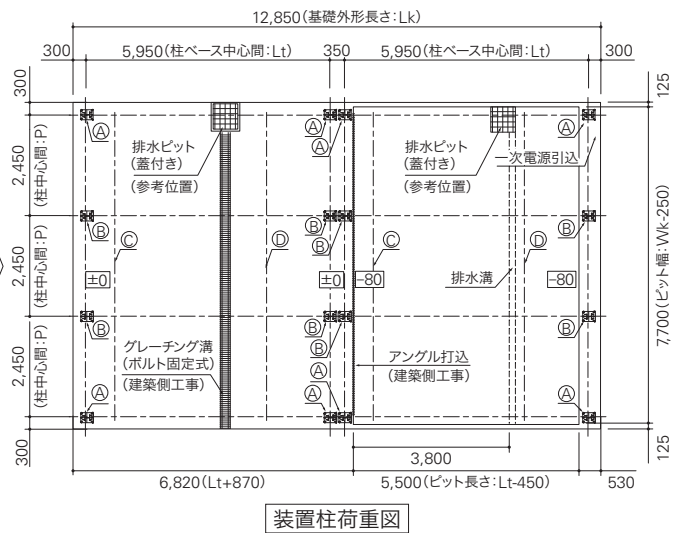
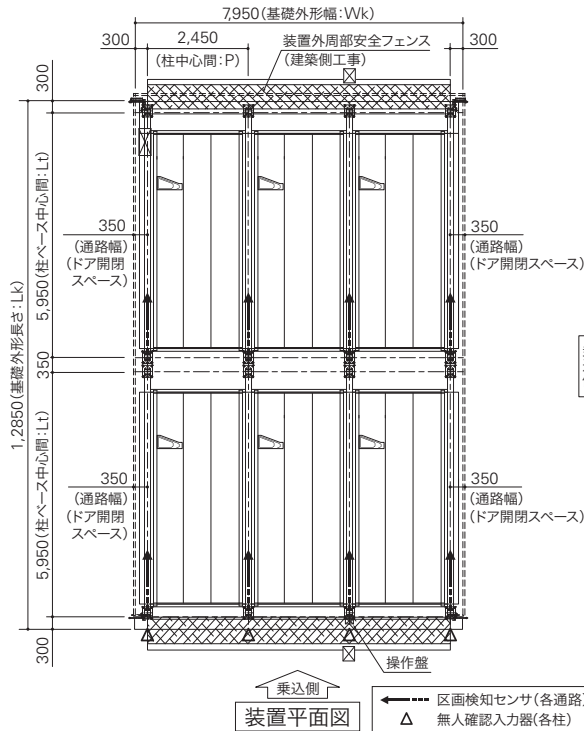

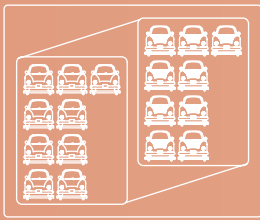

昇降横行 縦列式 地上式4段

(地上4段)

LZ40W

機能・特長

各連ゲート	侵入検知センサ	低騒音型 落下防止装置	入庫時の 車長検知センサ
低騒音型モータ	インバータ制御	低騒音型車輪	タッチパネル式 操作盤
電子ロックキー	亜鉛メッキ処理	ミニバン SUV対応	傾斜パレット
区画センサ	ゲート乗越センサ	EV充電対応	全幅 2,050mm対応

操作要領〈10番出庫例〉

- ▲ パレットの動き
- ▲ ゲートの動き

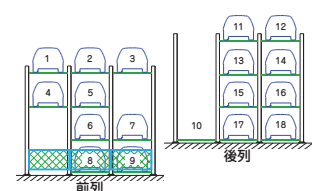
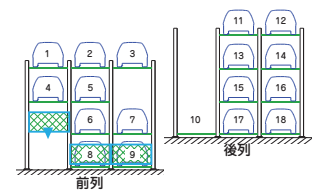
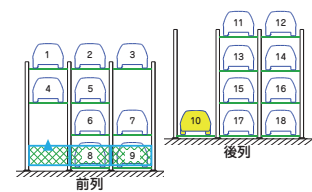
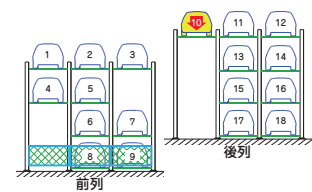
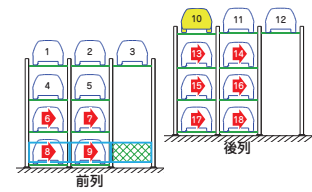
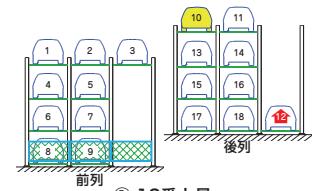

イメージ図

標準仕様

駆動装置	方式	地上昇降	ワイヤーロープ方式
		地上横行	ローラーチェーン方式
		ゲート昇降	ワイヤーロープ方式
電動機	地上昇降	2.2kWブレーキ付ギヤードモータ	
	地上横行	0.2kWブレーキ付ギヤードモータ	
	ゲート昇降	0.09kWブレーキ付ギヤードモータ	
電源	AC200/220V 三相 50/60Hz	4.4kW(10.0kVA)	
		4.8kW(12.0kVA) 5連	
	AC100V 単相 50/60Hz	1.0kW(1.0kVA)	
操作方法	タッチパネル対話方式		
ユニット	2連-10台 3連-18台 4連-26台 5連-34台		

※最大収容台数は、タイプにより異なります。
 ※本表にないスペックに付きましては、お問い合わせください。
 ※泡消火設備の場合★印の各寸法が400mm高くなります。
 ※EVコンセントは4F~1Fに設置可能です。

寸法表

		S	M	L	Mm	MH	MLH	
収容可能車諸元	全長(mm)	4,700	5,050	5,300	5,050	5,050	5,050	
	全幅(mm)	1,700	1,850	1,950	1,850	1,850	1,950	
	全高(mm)	4F	2,100	2,100	2,100	1,550	2,100	2,100
		3F	1,550	1,550	1,550	1,550	2,100	2,100
		2F	1,550	1,550	1,550	1,550	2,100	2,100
		1F	2,100	2,100	2,100	1,900	2,100	2,100
	重量(kg)	4F,3F,2F	1,700	2,000	2,300	2,000	2,000	2,300
		1F	1,700	2,200	2,300	2,200	2,200	2,300
	装置寸法諸元(mm)	基礎外形長さ:Lk	12,150	12,850	13,350	12,850	12,850	12,850
		柱ベース中心間:Lt	5,600	5,950	6,200	5,950	5,950	5,950
柱中心間:P		2,350	2,450	2,550	2,450	2,450	2,550	
基礎外形幅:Wk		P×連数+600						
最大高さ:Ht★		7,860	7,860	7,860	7,110	8,960	8,960	
構造高さ:Hk★		6,160	6,160	6,160	5,960	7,260	7,260	
前後部制限高さ:Hc★		6,625	6,625	6,625	6,425	7,725	7,725	
柱荷重		A/B(kg)	2,500/5,000	2,750/5,500	3,050/6,050	2,750/5,500	2,750/5,500	3,050/6,050
		C/D(kg/m)	700/510	760/550	790/570	760/550	760/550	790/570
呼出/格納 作動時間(秒)		4F 前後	18~186/18	18~187/18	18~204/18	18~183/18	18~217/18	18~236/18
	3F 前後	18~164/18	18~165/18	18~180/18	18~161/18	18~188/18	18~204/18	
	2F 前後	18~142/18	18~143/18	18~155/18	18~139/18	18~158/18	18~171/18	
	1F 前列	18/18	18/18	18/18	18/18	18/18	18/18	
	1F 後列	18~111/18	18~112/18	18~120/18	18~110/18	18~127/18	18~137/18	

※全長(mm)は4,700~5,300内 50mmピッチで対応可能。
 ※全幅(mm)は1,700~1,950内 50mmピッチで対応可能。
 ※全高(mm)は1,550~2,100内 50mmピッチで対応可能。
 ※作動時間については実際とは異なる場合があります。

参考図面

※参考図面の寸法は、装置Mの寸法になります。
 ※実際の図面とは異なる場合がございます。

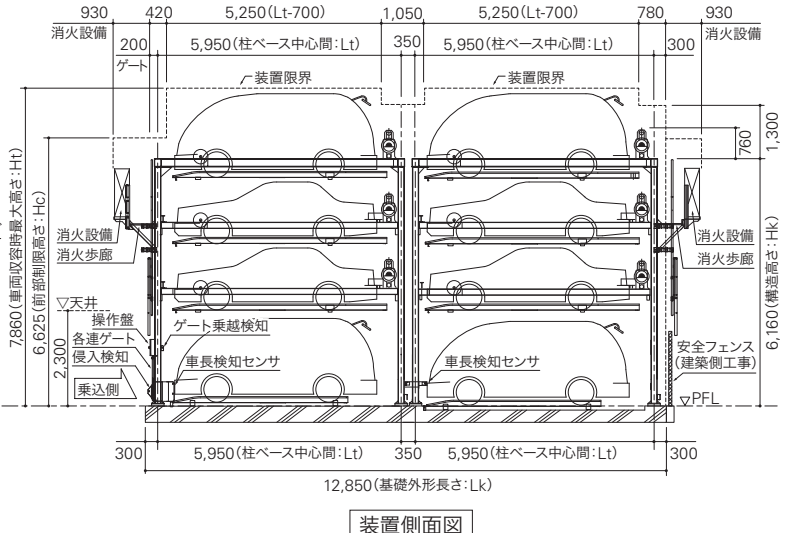
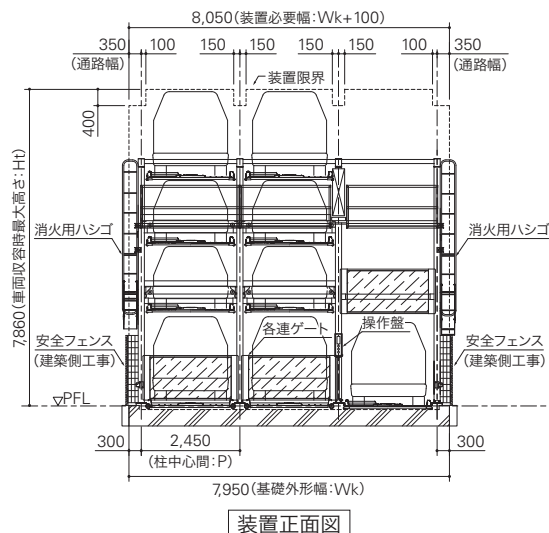
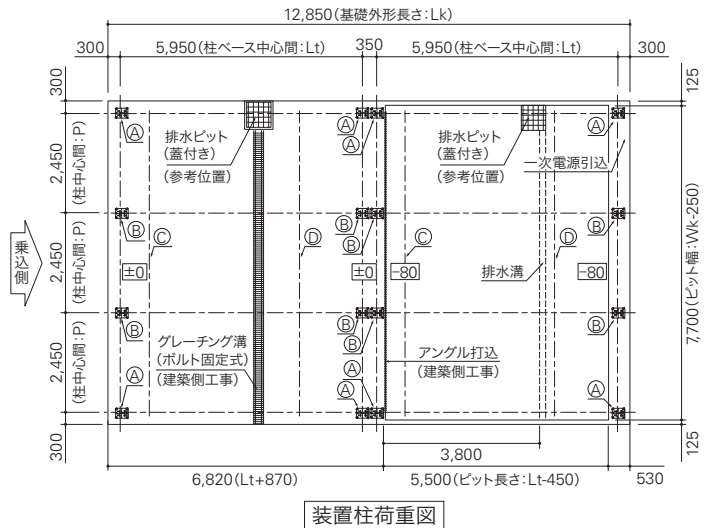
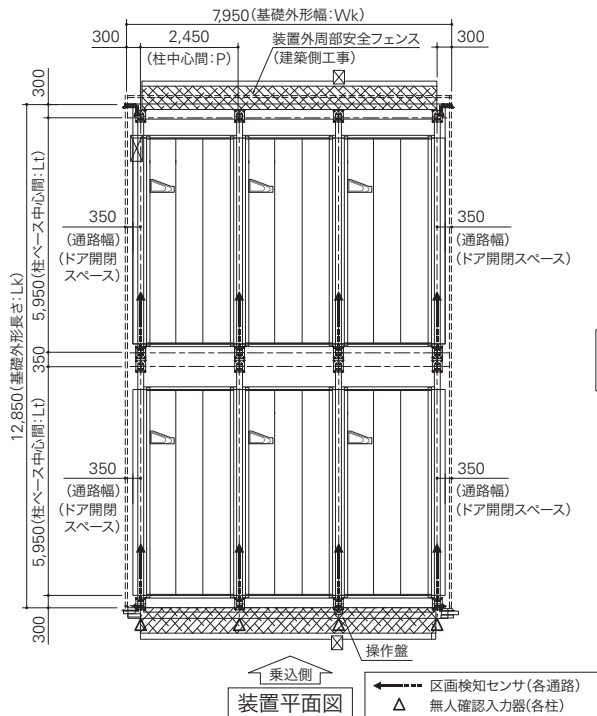

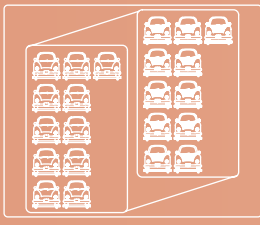

昇降横行 縦列式 地上式5段

(地上5段)

LZ50W

機能・特長

各連ゲート	侵入検知センサ	低騒音型 落下防止装置	入庫時の 車長検知センサ
低騒音型モータ	インバータ制御	低騒音型車輪	タッチパネル式 操作盤
電子ロックキー	亜鉛メッキ処理	ミニバン SUV対応	傾斜パレット
区画センサ	ゲート乗越センサ	EV充電対応	全幅 2,050mm対応

操作要領〈12番出庫例〉

- ▲ パレットの動き
- ▲ ゲートの動き

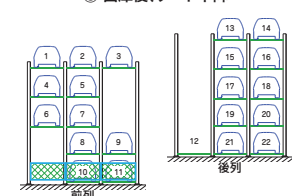
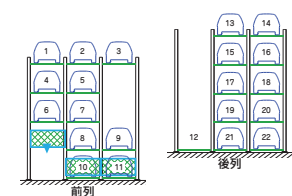
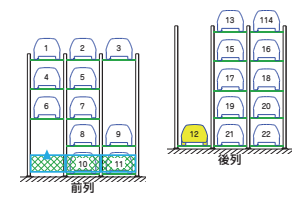
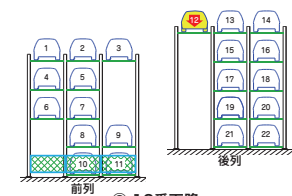
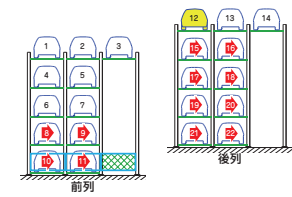
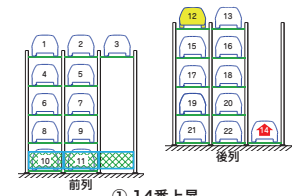

イメージ図

標準仕様

駆動装置	方式	地上昇降	ワイヤーロープ方式
		地上横行	ローラーチェーン方式
		ゲート昇降	ワイヤーロープ方式
電動機	地上昇降	2.2kWブレーキ付ギヤードモータ	
	地上横行	0.2kWブレーキ付ギヤードモータ	
	ゲート昇降	0.09kWブレーキ付ギヤードモータ	
電源	AC200/220V 三相 50/60Hz	4.4kW(10.0kVA)	
	AC100V 単相 50/60Hz	1.0kW(1.0kVA)	
操作方法	タッチパネル対話方式		
ユニット	2連-12台	3連-22台	

※本表にないスペースに付きましては、お問い合わせください。
 ※泡消火設備の場合、高さ方向はMmのバリエーション寸法となり、
 ★印の各寸法が450mm高くなります。
 ※EVコンセントは5F~1Fに設置可能です。

寸法表

	S	M	L	Mm	MH	ML8	
収容可能車種 元	全長(mm)	4,700	5,050	5,300	5,050	5,050	
	全幅(mm)	1,700	1,850	1,950	1,850	1,850	
	全高(mm)	5F	2,100	2,100	2,100	1,550	2,100
		4F	1,550	1,550	1,550	1,550	1,700
		3F	1,550	1,550	1,550	1,550	1,550
		2F	1,550	1,550	1,550	1,550	1,550
		1F	2,100	2,100	2,100	1,900	2,100
	重量(kg)	2~5F	1,700	2,000	2,300	2,000	2,300
	1F	1,700	2,200	2,300	2,200	2,200	2,300
	装置寸法諸元 (mm)	基礎外形長さ:Lk	12,150	12,850	13,350	12,850	12,850
柱ベース中心間:Lt		5,600	5,950	6,200	5,950	5,950	
柱中心間:P		2,350	2,450	2,550	2,450	2,550	
基礎外形幅:Wk		P×連数+600	P×連数+600	P×連数+600	P×連数+600	P×連数+600	
最大高さ:Ht★		9,510	9,510	9,510	8,760	9,660	
構造高さ:Hk★		7,810	7,810	7,810	7,610	7,960	
前部制限高さ:Hc★		9,210	9,210	9,210	9,010	9,360	
柱荷重	A/B(kg)	3,300/6,600	3,650/7,300	4,050/8,000	3,650/7,300	3,650/7,300	
	C/D(kg/m)	700/510	760/550	790/570	760/550	760/550	
呼出/格納 作動時間 (秒)	5F 前後	18~226/18	18~227/18	18~244/18	18~223/18	18~233/18	
	4F 前後	18~206/18	18~207/18	18~221/18	18~203/18	18~210/18	
	3F 前後	18~184/18	18~185/18	18~198/18	18~181/18	18~188/18	
	2F 前後	18~162/18	18~163/18	18~175/18	18~159/18	18~166/18	
	1F 前列	18/18	18/18	18/18	18/18	18/18	
	1F 後列	18~131/18	18~132/18	18~141/18	18~130/18	18~135/18	
	18~145/18						

参考図面

※参考図面の寸法は、装置Mの寸法になります。
 ※実際の図面とは異なる場合がございます。

※全長(mm)は4,700~5,300内 50mmピッチで対応可能。
 ※全幅(mm)は1,700~1,950内 50mmピッチで対応可能。
 ※全高(mm)は1,550~2,100内 50mmピッチで対応可能。(ただし、地上構造高さ8,000mm以下)
 ※作動時間については実際とは異なる場合があります。

