

昇降横行式 ピット式2段 (地上1段・地下1段)

LTZ11

機能・特長

| | | | |
|----------|---------|-----------------|-----------------|
| 各連ゲート | 侵入検知センサ | 低騒音型 落下防止装置 | 入庫時の 車長検知センサ |
| 低騒音型モータ | インバータ制御 | 低騒音型車輪 | タッチパネル式 操作盤 |
| 電子ロックキー | 亜鉛メッキ処理 | ミニバン SUV対応 | 区画センサ |
| ゲート乗越センサ | EV充電対応 | 全幅 2,050mm対応 | |



イメージ図

操作要領〈3番出庫例〉

- ▲ パレットの動き
- ▲ ゲートの動き

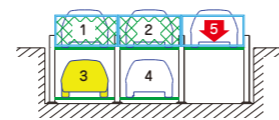

① 5番下降

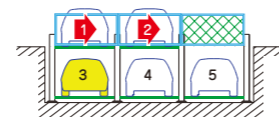

② 1,2番右に横行

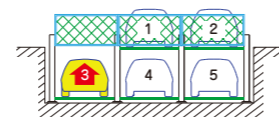

③ 3番上昇

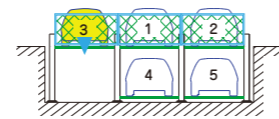

④ ゲート下降

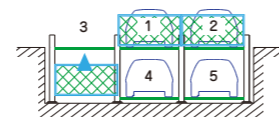

⑤ 出庫後、ゲート上昇

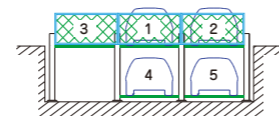

⑥ 終了

IHI

標準仕様

| | | | |
|------|--------------------------|--------------------|-------------------|
| 駆動装置 | 方式 | 地上横行 | ローラーチェーン方式 |
| | | 地下昇降 | ローラーチェーン方式 |
| | | ゲート昇降 | ワイヤーロープ方式 |
| | 電動機 | 地上横行 | 0.2kWブレーキ付ギヤードモータ |
| | 地下昇降 | 2.2kWブレーキ付ギヤードモータ | |
| | ゲート昇降 | 0.09kWブレーキ付ギヤードモータ | |
| 電源 | AC200/220V 三相 50/60Hz | 2.2kW(5.0kVA) | |
| | AC100V 単相 50/60Hz | 1.0kW(1.0kVA) | |
| 操作方法 | タッチパネル対話方式 | | |
| ユニット | 2連 - 3台 | 3連 - 5台 | 4連 - 7台 |
| | 5連 - 9台 | 6連 - 11台 | 7連 - 13台 |
| | 8連 - 15台 | | |
| | | | |

※本表にないスペックにつきましては、お問い合わせください。
※防振浮床(建築工事)の場合は、ピット寸法が大きくなります。
(☆部の寸法が変更になります)
※EVコンセントは1F・B1Fで設置可能です。

寸法表

| | | S | M | L | Mm | MH | MLH |
|----------------------|-----------------|-----------------|-------------|-------------|-------------|-------------|-------------|
| 収容可能車種元 | 全長(mm) | 4,700 | 5,050 | 5,300 | 5,050 | 5,050 | 5,050 |
| | 全幅(mm) | 1,700 | 1,850 | 1,950 | 1,850 | 1,850 | 1,950 |
| 全高(mm) | 1F | 2,100 | 2,100 | 2,100 | 1,900 | 2,100 | 2,100 |
| | B1 | 1,550 | 1,550 | 1,550 | 1,550 | 2,100 | 2,100 |
| 重量(kg) | 1,700 | 2,000 | 2,300 | 2,000 | 2,000 | 2,300 | |
| | ピット長さ:L | 5,500 | 5,850 | 6,100 | 5,850 | 5,850 | 5,850 |
| 装置基準間: Lt | 5,200 | 5,550 | 5,800 | 5,550 | 5,550 | 5,550 | |
| | 柱中心間:P | 2,300 | 2,400 | 2,500 | 2,400 | 2,400 | 2,500 |
| ピット幅: W | P×連数+300 | P×連数+300 | P×連数+300 | P×連数+300 | P×連数+300 | P×連数+300 | |
| | ピット深さ: Hp | 1,930 | 1,930 | 1,930 | 1,930 | 2,480 | 2,480 |
| 最大高さ: Ht | 2,200 | 2,200 | 2,200 | 2,000 | 2,200 | 2,200 | |
| | 地上部構造高さ: Hg | 1,800 | 1,800 | 1,800 | 1,800 | 1,800 | 1,800 |
| 構造高さ: Hk | 3,730 | 3,730 | 3,730 | 3,730 | 4,280 | 4,280 | |
| | 柱荷重 (kg) | A/B 1,650/3,250 | 1,800/3,600 | 2,000/4,000 | 1,800/3,600 | 1,800/3,600 | 2,000/4,000 |
| 呼出/格納 作動時間 (秒) | C/D 1,650/3,250 | 1,800/3,600 | 2,000/4,000 | 1,800/3,600 | 1,800/3,600 | 2,000/4,000 | |
| | 1F | 12/12 | 12/12 | 12/12 | 12/12 | 12/12 | 12/12 |
| | B1 | 12~81/12 | 12~82/12 | 12~89/12 | 12~82/12 | 12~94/12 | 12~101/12 |

※全長(mm)は4,700~5,300内 50mmピッチで対応可能。
※全幅(mm)は1,700~1,950内 50mmピッチで対応可能。
※全高(mm)は1,550~2,100内 50mmピッチで対応可能。
※作動時間については実際とは異なる場合があります。

参考図面

※参考図面の寸法は、装置Mの寸法になります。
※実際の図面とは異なる場合がございます。

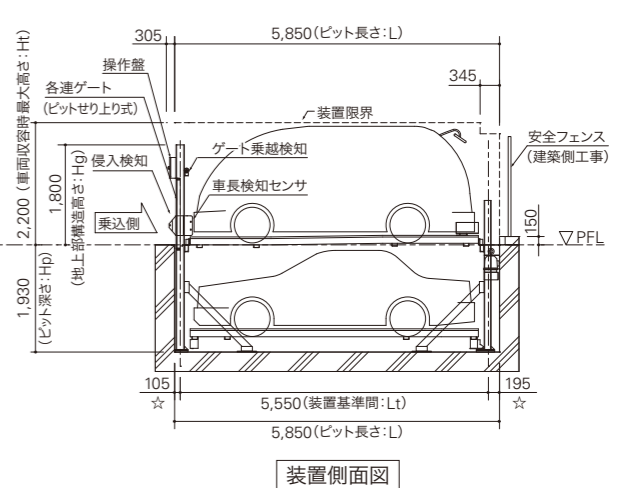
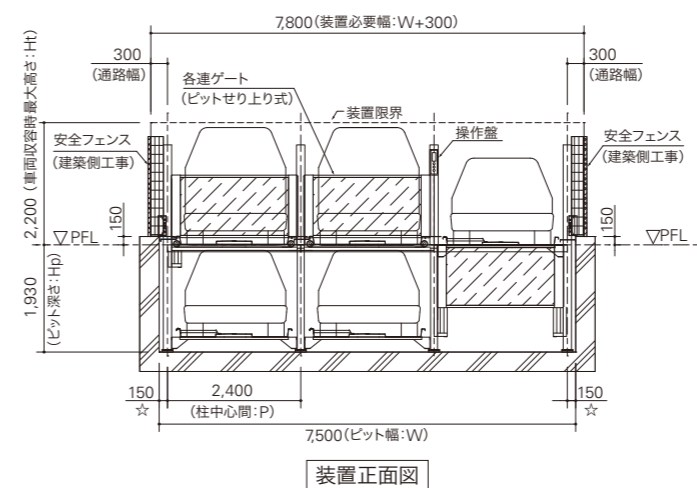
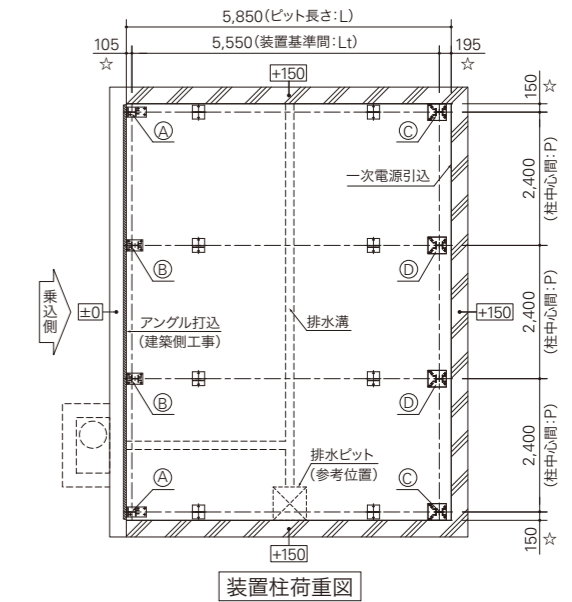
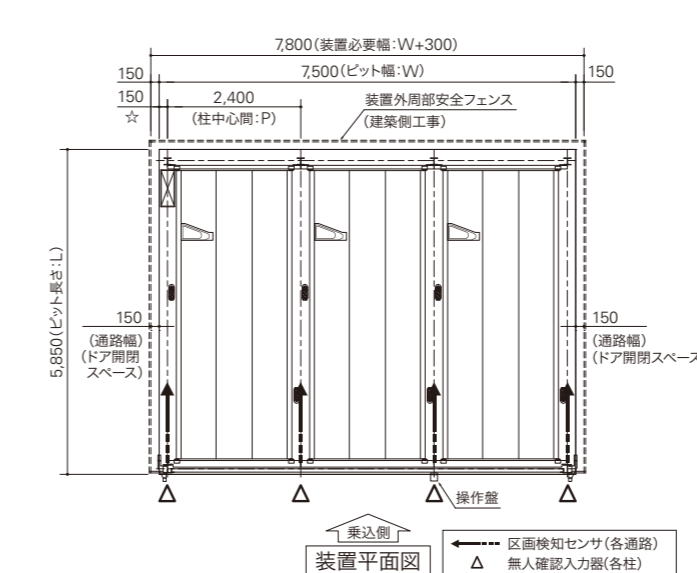

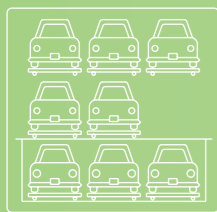

昇降横行式 ピット式3段 (地上2段・地下1段)

LTZ21

機能・特長

| | | | |
|----------|---------|-----------------|-----------------|
| 各連ゲート | 侵入検知センサ | 低騒音型 落下防止装置 | 入庫時の 車長検知センサ |
| 低騒音型モータ | インバータ制御 | 低騒音型車輪 | タッチパネル式 操作盤 |
| 電子ロックキー | 亜鉛メッキ処理 | ミニバン SUV対応 | 区画センサ |
| ゲート乗越センサ | EV充電対応 | 全幅 2,050mm対応 | |



イメージ図

操作要領(6番出庫例)

- ▲ パレットの動き
- ▲ ゲートの動き

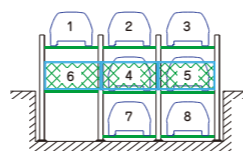
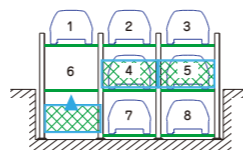
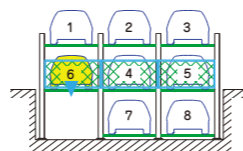
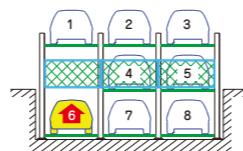
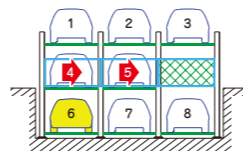
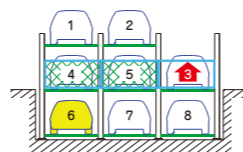

IHI

標準仕様

| | | | |
|-------|--------------------------|--------------------|-------------------|
| 駆動装置 | 方式 | 地上昇降 | ワイヤーロープ方式 |
| | | 地上横行 | ローラーチェーン方式 |
| | | 地下昇降 | ローラーチェーン方式 |
| | | ゲート昇降 | ワイヤーロープ方式 |
| | 電動機 | 地上昇降 | 2.2kWブレーキ付ギヤードモータ |
| | | 地上横行 | 0.2kWブレーキ付ギヤードモータ |
| 地下昇降 | | 2.2kWブレーキ付ギヤードモータ | |
| ゲート昇降 | | 0.09kWブレーキ付ギヤードモータ | |
| 電源 | AC200/220V 三相 50/60Hz | 2.2kW(5.0kVA) | |
| | AC100V 単相 50/60Hz | 1.0kW(1.0kVA) | |
| 操作方法 | タッチパネル対話方式 | | |
| ユニット | 2連-5台 | 3連-8台 | 4連-11台 |
| | 5連-14台 | 6連-17台 | 7連-20台 |
| | 8連-23台 | | |

※本表にないスペースに付きましては、お問い合わせください。
※防振浮床(建築工事)の場合は、ピット寸法が大きくなります。
(☆部の寸法が変更になります)
※EVコンセントは2F~B1Fで設置可能です。

寸法表

| | | S | M | L | Mm | MH | MLH | |
|------------------|------------|-------------|-------------|-------------|-------------|-------------|-------------|-------------|
| 収容可能車種 | 全長(mm) | 4,700 | 5,050 | 5,300 | 5,050 | 5,050 | 5,050 | |
| | 全幅(mm) | 1,700 | 1,850 | 1,950 | 1,850 | 1,850 | 1,950 | |
| | 全高(mm) | 2F | 1,550 | 1,550 | 1,550 | 1,550 | 2,100 | 2,100 |
| | | 1F | 2,100 | 2,100 | 2,100 | 1,900 | 2,100 | 2,100 |
| B1 | | 1,550 | 1,550 | 1,550 | 1,550 | 2,100 | 2,100 | |
| | 重量(kg) | 1,700 | 2,000 | 2,300 | 2,000 | 2,000 | 2,300 | |
| 装置寸法諸元(mm) | ピット長さ:L | 5,500 | 5,850 | 6,100 | 5,850 | 5,850 | 5,850 | |
| | 装置基準間:Lt | 5,200 | 5,550 | 5,800 | 5,550 | 5,550 | 5,550 | |
| | 柱中心間:P | 2,300 | 2,400 | 2,500 | 2,400 | 2,400 | 2,500 | |
| | ピット幅:W | P×連数+300 | P×連数+300 | P×連数+300 | P×連数+300 | P×連数+300 | P×連数+300 | |
| | ピット深さ:Hp | 1,930 | 1,930 | 1,930 | 1,930 | 2,480 | 2,480 | |
| | 最大高さ:Ht | 3,885 | 3,885 | 3,885 | 3,685 | 4,435 | 4,435 | |
| | 地上部構造高さ:Hg | 2,630 | 2,630 | 2,630 | 2,430 | 2,630 | 2,630 | |
| | 構造高さ:Hk | 4,560 | 4,560 | 4,560 | 4,360 | 5,110 | 5,110 | |
| | 前部制限高さ:Hc | 3,250 | 3,250 | 3,250 | 3,050 | 3,250 | 3,250 | |
| | 柱荷重(kg) | A/B | 2,750/5,300 | 3,000/5,800 | 3,250/6,300 | 3,000/5,800 | 3,000/5,800 | 3,250/6,300 |
| | C/D | 2,750/5,300 | 3,000/5,800 | 3,250/6,300 | 3,000/5,800 | 3,000/5,800 | 3,250/6,300 | |
| 呼出/格納 作動時間(秒) | 2F | 12~92/12 | 12~93/12 | 12~100/12 | 12~89/12 | 12~93/12 | 12~100/12 | |
| | 1F | 12/12 | 12/12 | 12/12 | 12/12 | 12/12 | 12/12 | |
| | B1 | 12~87/12 | 12~88/12 | 12~93/12 | 12~86/12 | 12~94/12 | 12~101/12 | |

※全長(mm)は4,700~5,300内 50mmピッチで対応可能。
※全幅(mm)は1,700~1,950内 50mmピッチで対応可能。
※全高(mm)は1,550~2,100内 50mmピッチで対応可能。
※作動時間については実際とは異なる場合があります。

参考図面

※参考図面の寸法は、装置Mの寸法になります。
※実際の図面とは異なる場合がございます。

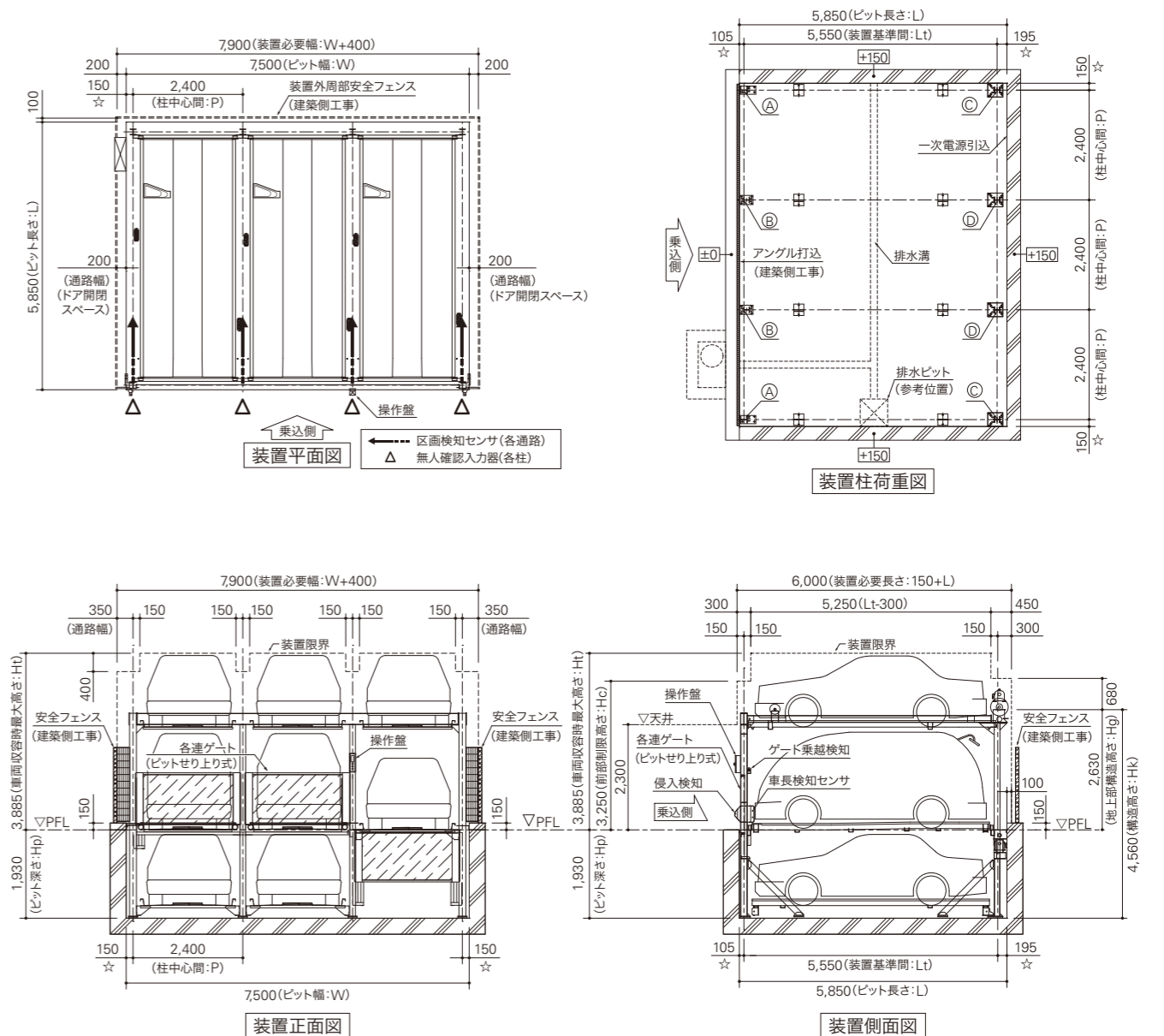

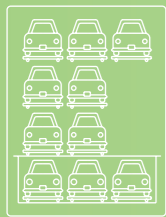

昇降横行式 ピット式4段 (地上3段・地下1段)

LZ31

機能・特長

| | | | |
|---------|----------|----------------|-----------------|
| 各連ゲート | 侵入検知センサ | 低騒音型 落下防止装置 | 入庫時の 車長検知センサ |
| 低騒音型モータ | インバータ制御 | 低騒音型車輪 | タッチパネル式 操作盤 |
| 電子ロックキー | 亜鉛メッキ処理 | ミニバン SUV対応 | 傾斜パレット歩廊 |
| 区画センサ | ゲート乗越センサ | EV充電対応 | 全幅 2,050mm対応 |



イメージ図

操作要領(8番出庫例)



IHI

標準仕様

| | | | | |
|------|--------------------------|--------------------|------------|--------|
| 駆動装置 | 方式 | 地上昇降 | ワイヤーロープ方式 | |
| | | 地上横行 | ローラーチェーン方式 | |
| | | 地下昇降 | ローラーチェーン方式 | |
| | | ゲート昇降 | ワイヤーロープ方式 | |
| 電動機 | 地上昇降 | 2.2kWブレーキ付ギヤードモータ | | |
| | 地上横行 | 0.2kWブレーキ付ギヤードモータ | | |
| | 地下昇降 | 2.2kWブレーキ付ギヤードモータ | | |
| | ゲート昇降 | 0.09kWブレーキ付ギヤードモータ | | |
| 電源 | AC200/220V 三相 50/60Hz | 2.2kW(5.0kVA) | | |
| | | 2.4kW(6.0kVA) 7連 | | |
| | | 2.8kW(7.0kVA) 8連 | | |
| | AC100V 単相 50/60Hz | 1.0kW(1.0kVA) | | |
| 操作方法 | | タッチパネル対話方式 | | |
| | ユニット | 2連-6台 | 3連-10台 | 4連-14台 |
| | | 5連-18台 | 6連-22台 | 7連-26台 |
| | | 8連-30台 | | |

※本表にないスペースに付きますは、お問い合わせください。
 ※泡消火設備の場合★印の各寸法が200mm高くなります。
 ※EVコンセントは3F~B1Fで設置可能です。

寸法表

| | S | M | L | Mm | MH | MLH |
|------------------|----------|-------------|-------------|-------------|-------------|-------------|
| 収容可能車種 | 全長(mm) | 4,700 | 5,050 | 5,300 | 5,050 | 5,050 |
| | 全幅(mm) | 1,700 | 1,850 | 1,950 | 1,850 | 1,850 |
| 全高(mm) | 3F | 2,100 | 2,100 | 2,100 | 1,550 | 2,100 |
| | 2F | 1,550 | 1,550 | 1,550 | 1,550 | 2,100 |
| | 1F | 2,100 | 2,100 | 2,100 | 1,900 | 2,100 |
| | B1 | 1,550 | 1,550 | 1,550 | 1,550 | 2,100 |
| 重量(kg) | | 1,700 | 2,000 | 2,300 | 2,000 | 2,300 |
| | ピット長さ:L | 4,900 | 5,250 | 5,500 | 5,250 | 5,250 |
| 柱ベース中心間:Lt | 5,600 | 5,950 | 6,200 | 5,950 | 5,950 | |
| 柱中心間:P | 2,300 | 2,400 | 2,500 | 2,400 | 2,400 | |
| ピット幅:W | P×連数+400 | P×連数+400 | P×連数+400 | P×連数+400 | P×連数+400 | |
| ピット深さ:Hp | 1,920 | 1,920 | 1,920 | 1,920 | 2,470 | |
| 最大高さ:Ht★ | 6,110 | 6,110 | 6,110 | 5,360 | 6,660 | |
| 地上部構造高さ:Hg★ | 4,410 | 4,410 | 4,410 | 4,210 | 4,960 | |
| 構造高さ:Hk★ | 6,330 | 6,330 | 6,330 | 6,130 | 7,430 | |
| 柱荷重(kg) | A/B | 1,700/3,400 | 1,850/3,700 | 2,050/4,100 | 1,850/3,700 | 1,850/3,700 |
| | C/D | 1,700/3,400 | 1,850/3,700 | 2,050/4,100 | 1,850/3,700 | 2,050/4,100 |
| | E/F | 1,200/1,300 | 1,350/1,500 | 1,500/1,700 | 1,350/1,500 | 1,350/1,500 |
| 呼出/格納 作動時間(秒) | 3F | 18~142/18 | 18~143/18 | 18~156/18 | 18~141/18 | 18~159/18 |
| | 2F | 18~120/18 | 18~121/18 | 18~131/18 | 18~119/18 | 18~129/18 |
| | 1F | 18/18 | 18/18 | 18/18 | 18/18 | 18/18 |
| | B1 | 18~122/18 | 18~123/18 | 18~133/18 | 18~121/18 | 18~139/18 |

※全長(mm)は4,700~5,300内 50mmピッチで対応可能。
 ※全幅(mm)は1,700~1,950内 50mmピッチで対応可能。
 ※全高(mm)は1,550~2,100内 50mmピッチで対応可能。
 ※作動時間については実際とは異なる場合があります。

参考図面

※参考図面の寸法は、装置Mの寸法になります。
 ※実際の図面とは異なる場合がございます。

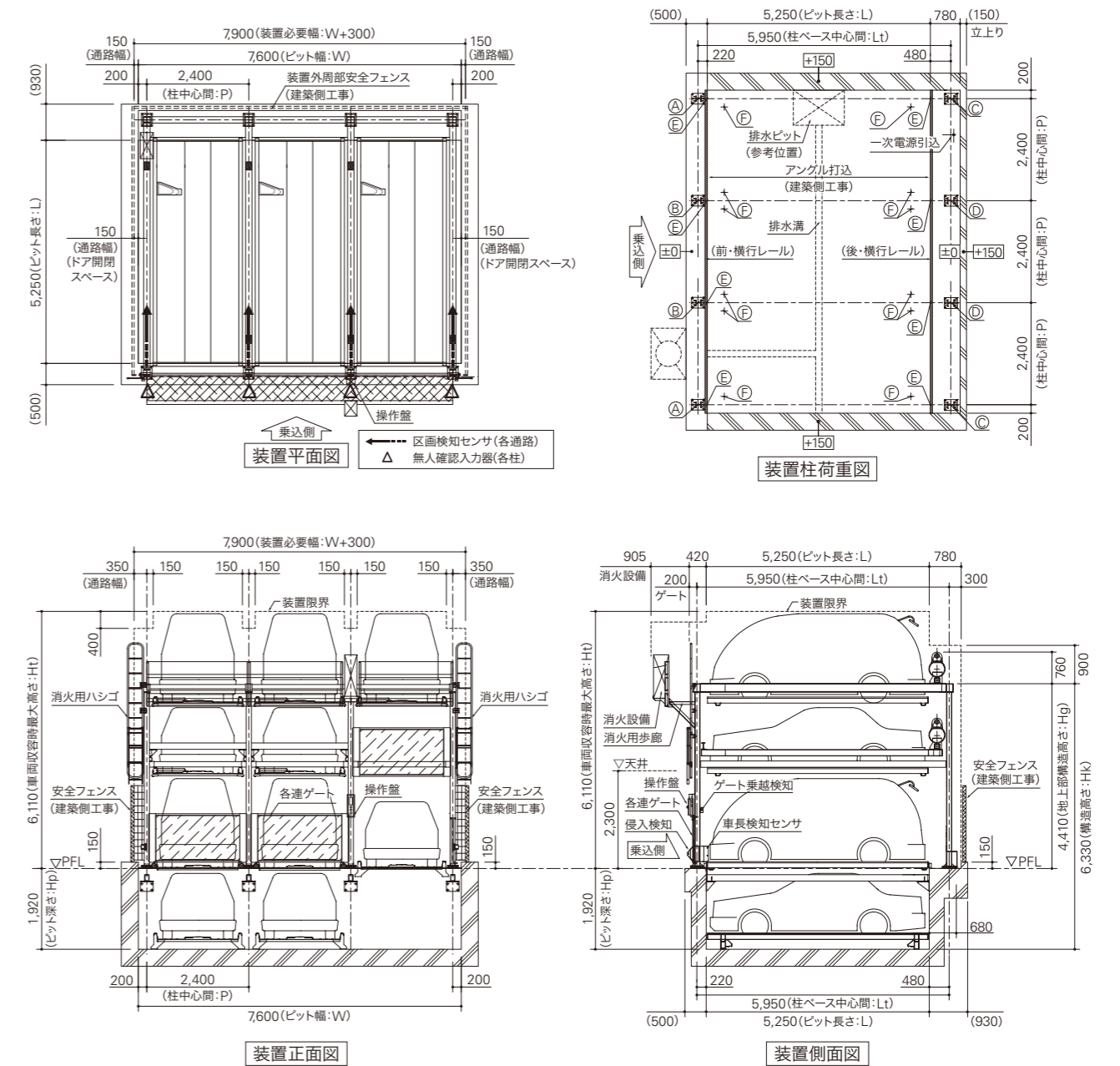

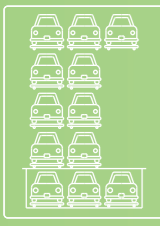

昇降横行式 ピット式5段 (地上4段・地下1段)

LZ41

機能・特長

| | | | |
|---------|----------|----------------|-----------------|
| 各連ゲート | 侵入検知センサ | 低騒音型 落下防止装置 | 入庫時の 車長検知センサ |
| 低騒音型モータ | インバータ制御 | 低騒音型車輪 | タッチパネル式 操作盤 |
| 電子ロックキー | 亜鉛メッキ処理 | ミニバン SUV対応 | 傾斜パレット歩廊 |
| 区画センサ | ゲート乗越センサ | EV充電対応 | 全幅 2,050mm対応 |



イメージ図

操作要領 (10番出庫例)

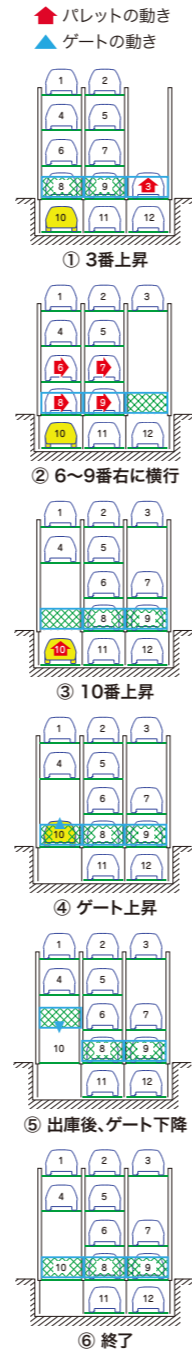

IHI

標準仕様

| | | | |
|-------|--------------------------|--------------------|-------------------|
| 駆動装置 | 方式 | 地上昇降 | ワイヤーロープ方式 |
| | | 地上横行 | ローラーチェーン方式 |
| | | 地下昇降 | ローラーチェーン方式 |
| | | ゲート昇降 | ワイヤーロープ方式 |
| | 電動機 | 地上昇降 | 2.2kWブレーキ付ギヤードモータ |
| | | 地上横行 | 0.2kWブレーキ付ギヤードモータ |
| 地下昇降 | | 2.2kWブレーキ付ギヤードモータ | |
| ゲート昇降 | | 0.09kWブレーキ付ギヤードモータ | |
| 電源 | AC200/220V 三相 50/60Hz | 2.2kW(5.0kVA) | 5連 |
| | | 2.4kW(6.0kVA) | 5連 |
| | | 3.0kW(7.5kVA) | 6連 |
| | | 3.6kW(9.0kVA) | 7連 |
| | 4.2kW(10.5kVA) | 8連 | |
| | AC100V 単相 50/60Hz | 1.0kW(1.0kVA) | |
| 操作方法 | タッチパネル対話方式 | | |
| ユニット | 2連-7台 | 3連-12台 | 4連-17台 |
| | 5連-22台 | 6連-27台 | 7連-32台 |

※各行政により、本装置は建築物となる場合がございます。
 ※本表にないスペースに付きましては、お問い合わせください。
 ※消火設備の場合★印の各寸法が400mm高くなります。
 ※EVコンセントは4F~B1Fで設置できます。

寸法表

| | S | M(M8) | L | Mm | MH | MLH | |
|-----------------|-------------|-------------|-------------|-------------|-------------|-------------|-------|
| 全長(mm) | 4,700 | 5,050 | 5,300 | 5,050 | 5,050 | 5,050 | |
| 全幅(mm) | 1,700 | 1,850 | 1,950 | 1,850 | 1,850 | 1,950 | |
| 収容可能車種 元 | 全高(mm) | 4F | 2,100 | 2,100 | 2,100 | 1,550 | 2,100 |
| | | 3F | 1,550 | 1,550 | 1,550 | 1,550 | 2,100 |
| | | 2F | 1,550 | 1,550 | 1,550 | 1,550 | 2,100 |
| | | 1F | 2,100 | 2,100 | 2,100 | 1,900 | 2,100 |
| | | B1 | 1,550 | 1,550 | 1,550 | 1,550 | 2,100 |
| | | | | 1,700 | 2,000 | 2,300 | 2,000 |
| 装置寸法 法諸元(mm) | ピット長さ:L | 4,900 | 5,250 | 5,500 | 5,250 | 5,250 | |
| | 柱ベース中心間:Lt | 5,600 | 5,950 | 6,200 | 5,950 | 5,950 | |
| | 柱中心間:P | 2,300 | 2,400 | 2,500 | 2,400 | 2,400 | |
| | ピット幅:W | P×連数+400 | P×連数+400 | P×連数+400 | P×連数+400 | P×連数+400 | |
| | ピット深さ:Hp | 1,920 | 1,920 | 1,920 | 1,920 | 2,470 | |
| | 最大高さ:Ht★ | 7,760 | 7,760 | 7,760 | 7,010 | 8,860 | |
| | 地上部構造高さ:Hg★ | 6,060 | 6,060 | 6,060 | 5,860 | 7,160 | |
| | 構造高さ:Hk★ | 7,980 | 7,980 | 7,980 | 7,780 | 9,630 | |
| | 前部制限高さ:Hc★ | 6,500 | 6,500 | 6,500 | 6,300 | 7,600 | |
| | | | | | | | |
| 柱荷重 (kg) | A/B | 2,500/5,000 | 2,750/5,500 | 3,050/6,050 | 2,750/5,500 | 2,750/5,500 | |
| | C/D | 2,500/5,000 | 2,750/5,500 | 3,050/6,050 | 2,750/5,500 | 2,750/5,500 | |
| | E/F | 1,200/1,300 | 1,350/1,500 | 1,500/1,700 | 1,350/1,500 | 1,350/1,500 | |
| | 4F | 18~186/18 | 18~187/18 | 18~204/18 | 18~183/18 | 18~217/18 | |
| | 3F | 18~164/18 | 18~165/18 | 18~180/18 | 18~161/18 | 18~188/18 | |
| | 2F | 18~142/18 | 18~143/18 | 18~155/18 | 18~139/18 | 18~158/18 | |
| 1F | 18/18 | 18/18 | 18/18 | 18/18 | 18/18 | | |
| B1 | 18~144/18 | 18~145/18 | 18~158/18 | 18~143/18 | 18~172/18 | | |

※全長(mm)は4,700~5,300内 50mmピッチで対応可能。
 ※全幅(mm)は1,700~1,950内 50mmピッチで対応可能。
 ※全高(mm)は1,550~2,100内 50mmピッチで対応可能。
 ※作動時間については実際とは異なる場合があります。

参考図面

※参考図面の寸法は、装置M(M8)の寸法になります。
 ※実際の図面とは異なる場合がございます。

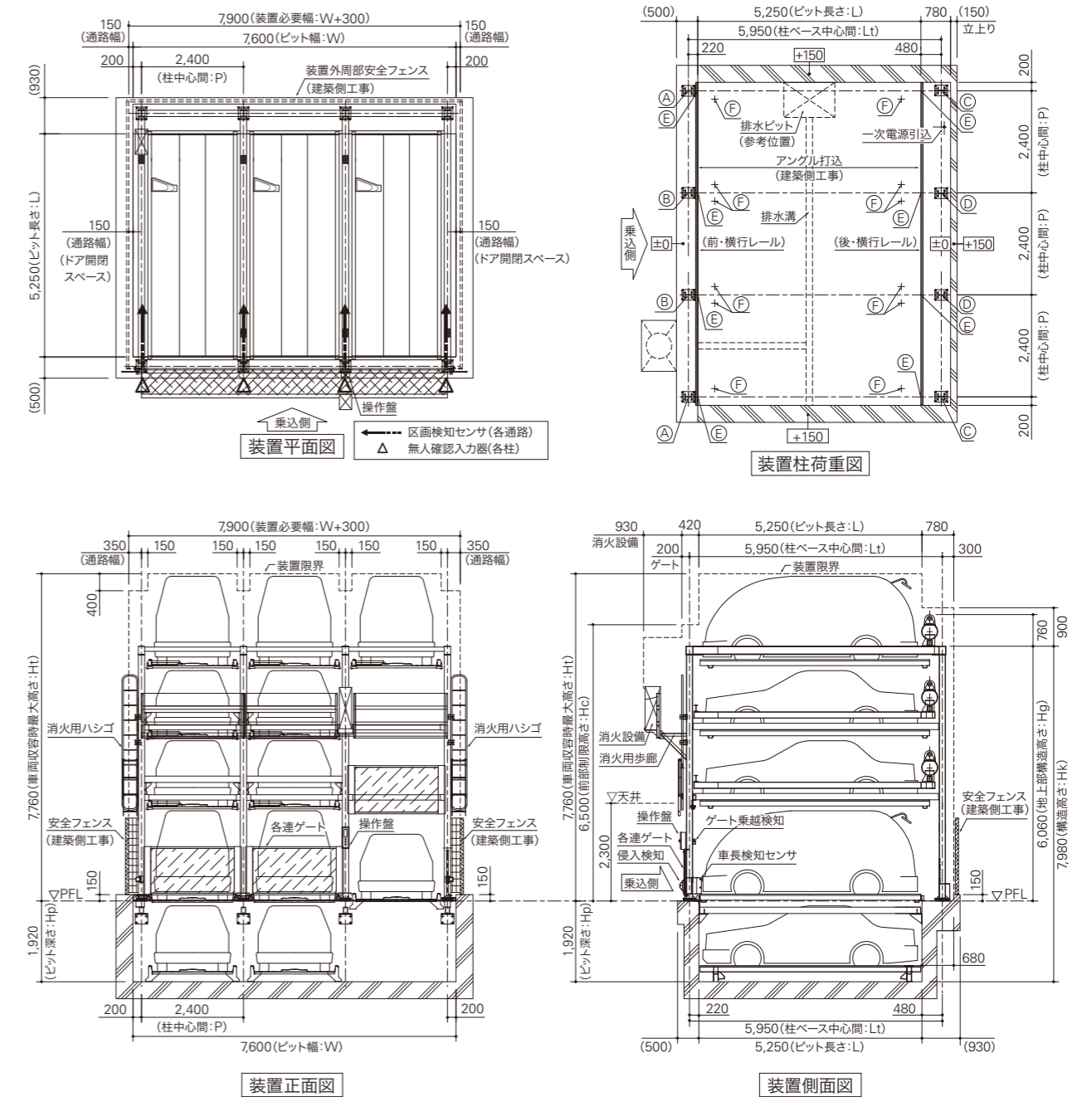

LZ41



昇降横行式 ピット式6段 (地上5段・地下1段)

LZ51

機能・特長

| | | | |
|---------|----------|----------------|-----------------|
| 各連ゲート | 侵入検知センサ | 低騒音型 落下防止装置 | 入庫時の 車長検知センサ |
| 低騒音型モータ | インバータ制御 | 低騒音型車輪 | タッチパネル式 操作盤 |
| 電子ロックキー | 亜鉛メッキ処理 | ミニバン SUV対応 | 傾斜パレット歩廊 |
| 区画センサ | ゲート乗越センサ | EV充電対応 | 全幅 2,050mm対応 |



イメージ図

操作要領 (12番出庫例)

- ▲ パレットの動き
- ▲ ゲートの動き

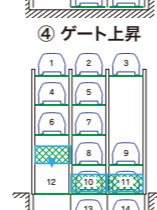
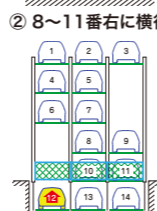
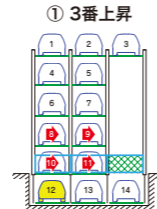
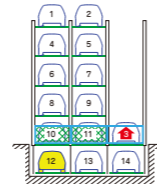

標準仕様

| | | | |
|------|--------------------------|-------------------|--------------------|
| 駆動装置 | 方式 | 地上昇降 | ワイヤーロープ方式 |
| | | 地上横行 | ローラーチェーン方式 |
| | | 地下昇降 | ローラーチェーン方式 |
| | | ゲート昇降 | ワイヤーロープ方式 |
| | 電動機 | 地上昇降 | 2.2kWブレーキ付ギヤードモータ |
| | | 地上横行 | 0.2kWブレーキ付ギヤードモータ |
| 地下昇降 | | 2.2kWブレーキ付ギヤードモータ | |
| 電源 | AC200/220V 三相 50/60Hz | ゲート昇降 | 0.09kWブレーキ付ギヤードモータ |
| | | | 2.2kW(5.0kVA) |
| | | | 2.4kW(6.0kVA) 4連 |
| | | | 3.2kW(8.0kVA) 5連 |
| | AC100V 単相 50/60Hz | 4.0kW(10.0kVA) 6連 | |
| | 4.8kW(12.0kVA) 7連 | | |
| | 1.0kW(1.0kVA) | | |
| 操作方法 | タッチパネル対話方式 | | |
| ユニット | 2連 - 8台 | 3連 - 14台 | 4連 - 20台 |
| | 5連 - 26台 | 6連 - 32台 | 7連 - 38台 |

※各行政により、本装置は建築物となる場合がございます。
 ※本表にないスペックに付きましては、お問い合わせください。
 ※泡消火設備の場合、高さ方向はMmのバリエーション寸法となり、
 ★印の各寸法が450mm高くなります。
 ※EVコンセントは5F~B1Fで設置できます。

寸法表

| | S | M | L | Mm | MH | ML8 | |
|------------------|--------|-------------|-------------|-------------|-------------|-------------|-------------|
| 収容可能車種 | 4,700 | 5,050 | 5,300 | 5,050 | 5,050 | 5,050 | |
| 全長(mm) | 4,700 | 5,050 | 5,300 | 5,050 | 5,050 | 5,050 | |
| 全幅(mm) | 1,700 | 1,850 | 1,950 | 1,850 | 1,850 | 1,950 | |
| 全高(mm) | 5F | 2,100 | 2,100 | 2,100 | 1,550 | 2,100 | |
| | 4F | 1,550 | 1,550 | 1,550 | 1,550 | 1,800 | |
| | 3F | 1,550 | 1,550 | 1,550 | 1,550 | 1,550 | |
| | 2F | 1,550 | 1,550 | 1,550 | 1,550 | 1,550 | |
| | 1F | 2,100 | 2,100 | 2,100 | 1,900 | 2,100 | |
| | B1 | 1,550 | 1,550 | 1,550 | 1,550 | 2,100 | |
| | 重量(kg) | 1,700 | 2,000 | 2,300 | 2,000 | 2,000 | 2,300 |
| ピット長さ:L | 4,900 | 5,250 | 5,500 | 5,250 | 5,250 | 5,250 | |
| ピット幅:W | 1,920 | 1,920 | 1,920 | 1,920 | 2,470 | 2,470 | |
| ピット深さ:Hp | 1,920 | 1,920 | 1,920 | 1,920 | 2,470 | 2,470 | |
| 最大高さ:Ht★ | 9,410 | 9,410 | 9,410 | 8,660 | 9,660 | 9,660 | |
| 地上部構造高さ:Hg★ | 7,710 | 7,710 | 7,710 | 7,510 | 7,960 | 7,960 | |
| 構造高さ:Hk★ | 9,630 | 9,630 | 9,630 | 9,430 | 10,430 | 10,330 | |
| 前部制限高さ:Hc★ | 9,110 | 9,110 | 9,110 | 8,910 | 9,360 | 9,360 | |
| 柱荷重(kg) | A/B | 3,300/6,600 | 3,650/7,300 | 4,050/8,000 | 3,650/7,300 | 3,650/7,300 | 4,050/8,000 |
| | C/D | 3,300/6,600 | 3,650/7,300 | 4,050/8,000 | 3,650/7,300 | 3,650/7,300 | 4,050/8,000 |
| | E/F | 1,200/1,300 | 1,350/1,500 | 1,500/1,700 | 1,350/1,500 | 1,350/1,500 | 1,500/1,700 |
| | | 5F | 18~226/18 | 18~227/18 | 18~244/18 | 18~223/18 | 18~233/18 |
| 呼出/格納 作動時間(秒) | 4F | 18~206/18 | 18~207/18 | 18~221/18 | 18~203/18 | 18~210/18 | 18~227/18 |
| | 3F | 18~184/18 | 18~185/18 | 18~198/18 | 18~181/18 | 18~188/18 | 18~203/18 |
| | 2F | 18~162/18 | 18~163/18 | 18~175/18 | 18~159/18 | 18~166/18 | 18~179/18 |
| | 1F | 18/18 | 18/18 | 18/18 | 18/18 | 18/18 | 18/18 |
| | B1 | 18~166/18 | 18~167/18 | 18~180/18 | 18~165/18 | 18~180/18 | 18~196/18 |
| | | | | | | | |

参考図面

※参考図面の寸法は、装置Mの寸法になります。
 ※実際の図面とは異なる場合がございます。

